

UPUTE ZA OPERATERE
FRYMASTER SERIJA BIELA14 GEN II LOV™
ELEKTRIČNA FRITEZA



Ovo poglavlje o opremi mora se uključiti u odjeljak o fritezi u *Priručniku za uporabu opreme*.

ZA VAŠU SIGURNOST
Ne ostavljajte i ne koristite benzin ili druge zapaljive pare i tekućine u blizini ovog ili bilo kojeg drugog uređaja.



PROIZVOĐAČ
Frymaster



8700 Line Ave.
SHREVEPORT, LOUISIANA 71106
TEL.: 1-318-865-1711
BESPLATNI TELEFON: 1-800-551-8633
1-800-24 FRYER
FAKS: 1-318-219-7135



SADRŽAJ

IZJAVA O JAMSTVU	Strana i
UVOD	Strana 1-1
UPUTE ZA MONTIRANJE	Strana 2-1
UPUTE ZA UPORABU.....	Strana 3-1
UPUTE ZA UPORABU RAČUNALA M3000.....	Strana 4-1
UPRAVLJANJE UGRAĐENIM SUSTAVOM ZA FILTRIRANJE.....	Strana 5-1
PREVENTIVNO ODRŽAVANJE	Strana 6-1
RJEŠAVANJE PROBLEMA ZA OPERATORE.....	Strana 7-1
NACRTI OŽIČENJA.....	Strana 8-1

Frymaster L.L.C., 8700 Line Avenue, Shreveport, LA 71106
TEL. 318-865-1711 FAKS 318-219-7135

TISKANO U SJEDINJENIM DRŽAVAMA

SERVISNA LINIJA 1-800-24-FRYER

KOL 2011 (AUG 11)

* 8196780 *

NAPOMENA

UKOLIKO TIJEKOM JAMSTVENOG RAZDOBLJA KUPAC UPOTRIJEBI DIO ZA SVOJU MAINTOWOC OPREMU ZA PREHRAMBENE PROIZVODE DRUGAČIJI OD NEPROMIJENJENOG NOVOG ILI RABLJENOG DIJELA KUPLJENOG DIREKTNO OD TVRTKE FRYMASTER DEAN ILI BILO KOJEG TVORNIČKOG OVLAŠTENOG SERVISNOG CENTRA I/ILI SE KORIŠTENI DIO MIJENJA IZ ORIGINALNE KONFIGURACIJE, OVO JAMSTVO POSTAJE NIŠTAVO. NADALJE, TVRTKA FRYMASTER DEAN I NJENE PODRUŽNICE NISU ODGOVORNE ZA BILO KOJE REKLAMACIJE, OŠTEĆENJA ILI TROŠKOVE KOJE SNOSE KUPCI, A KOJE SU NEPOSREDNO ILI POSREDNO, U CIJELOSTI ILI DJELOMIČNO, NASTALE ZBOG MONTIRANJA BILO KOJEG IZMIJENJENOG DIJELA I/ILI DIJELA ZAPRIMLJENOG IZ NEOVLAŠTENOG SERVISNOG CENTRA.

NAPOMENA

Ovaj je uređaj predviđen samo za profesionalnu uporabu i njime smije upravljati samo kvalificirano osoblje. Frymaster-ova ovlašteni servisni centar (ASA) ili neki drugi kvalificirani stručnjak bi trebali provesti montažu, održavanje i popravke. Montaža, održavanje ili popravci koje obavi nekvalificirano osoblje mogu poništiti proizvođačevo jamstvo. Pogledati Poglavlje 1. ovog priručnika za definicije kvalificiranog osoblja.

NAPOMENA

Ova oprema mora biti montirana u skladu s odgovarajućim nacionalnim i lokalnim zakonima države i/ili regije u kojoj se uređaj montira. Vidi ZAHTJEVE NACIONALNIH ZAKONA u Poglavlju 2. ovog priručnika za specifične upute.

NAPOMENA ZA KUPCE U SAD-u

Ova oprema mora se montirati u skladu s osnovnim vodoinstalaterskim propisima tvrtke Building Officials and Code Administrators International, Inc. (BOCA) i Sanitarnim priručnikom za prehrambene usluge Američke uprave za hranu i lijekove.

NAPOMENA

Nacrti i fotografije korišteni u ovom priručniku su predviđeni kao ilustracija za operativne postupke, postupke čišćenja i tehničke postupke i možda nisu usklađeni s operativnim postupcima uprave na licu mjesta.

NAPOMENA ZA VLASNIKE JEDINICA OPREMLJENIH RAČUNALIMA

SAD

Ovaj je uređaj usklađen s Dijelom 15 FCC pravila. Upravljanje je podložno sljedećim uvjetima: 1) Ovaj uređaj ne smije izazvati štetne smetnje i 2) Ovaj uređaj mora prihvatiti svaku primljenu smetnju, uključujući smetnju koja može izazvati neželjeni rad. Iako je ovaj uređaj potvrđen kao uređaj Klase A, dokazano je da ispunjava ograničenja za Klasu B.

KANADA

Ova digitalna oprema ne nadilazi ograničenja Klase A ili B za emisije buke radijskih frekvencija kao što je uređeno normom ICES-003 Kanadskog Ureda za komunikacije.

Cet appareil numerique n'emet pas de bruits radioelectriques depassany les limites de classe A et B prescrites dans la norme NMB-003 edictee par le Ministre des Communcations du Canada.

⚠ OPASNOST

Nepravilno montiranje, podešavanje, održavanje ili servisiranje i neovlaštene izmjene ili promjene mogu izazvati materijalne štete, ozljede ili smrt. Pročitajte pažljivo upute za montiranje, upravljanje i servisiranje prije montiranja ili servisiranja ove opreme.

⚠ OPASNOST

Prednja prečka ovog uređaja nije stepenica! Nemojte se penjati na uređaj. Mogu nastati ozbiljne ozljede zbog klizanja ili dodira s vrućim uljem.

⚠ OPASNOST

Ne ostavljajte i ne koristite benzin ili druge zapaljive tekućine ili pare u blizini ovog ili bilo kojeg drugog uređaja.

⚠ OPASNOST

Posuda za mrvice u fritezama opremljenim sustavom za filtriranje mora biti ispražnjena u vatrootporni kontejner na kraju radnji prženja svaki dan. Neki komadići hrane mogu se spontano zapaliti ukoliko ostanu unutar određenih biljnih masti.

⚠ UPOZORENJE

Nemojte udarati košarama za prženje ili drugom opremom o spojnu traku na fritezi. Traka služi za brtvljenje spoja između posuda friteze. Udaranje košarama za prženje o traku za otresanje biljnog ulja će pomaknuti traku i negativno utjecati na njeno prijanjanje. Previđena je za čvrsto prijanjanje i smije se uklanjati samo radi čišćenja.

⚠ OPASNOST

Potrebno je osigurati odgovarajuća sredstva za ograničavanje kretanja ovog uređaja bez ovisnosti o ili prijenosa opterećenja na električni vod. S fritezom isporučuje se komplet za ograničavanje. Ukoliko komplet za ograničavanje nedostaje, obratite se vašem lokalnom KES-u.

⚠ OPASNOST

Ova friteza ima kabel za napajanje (trofazni) za svaki lonac za prženje i jedan kabel s 5 žila za cjelokupni sustav. Prije pomicanja, ispitivanja, održavanja i svakog popravka na vašoj Frymaster fritezi; odspojite SVE električne kablove od napajanja strujom.

⚠ OPASNOST

Držite sve predmete izvan odvoda. Pobuđivači za zatvaranje mogu izazvati oštećenja ili ozljede.

NAPOMENA

Upute u ovom priručniku za uporabu sustava za ulje u rinfuzi za punjenje i odlaganje ulja odnose se na RTI SUSTAV. Ove upute se ne mogu primijeniti na druge sustave za ulje u rinfuzi.

Prikaz sažetka izbornika računala M3000

Dolje su prikazani glavni odjeljci za programiranje u M3000 i redoslijed u kojem se naslovi podizbornika nalaze u odjeljcima Priručnika za montažu i uporabu.

Dodavanje novih proizvoda kao stavki izbornika (Odabir proizvoda)
Pohranjivanje stavki izbornika za proizvode kao gumba za proizvode
Odvod, nadopunjavanje i odlaganje ulja

V. odjeljak 4.10.2

V. odjeljak 4.10.3

V. odjeljak 4.10.4

Filter Menu (Izbornik za filtar)	4.11
[Pritisnite i držite pritisnutim ◀ FLTR ili FLTR ▶]	
— Auto Filter (Automatski filtar)	
— Maint Filter (Održavanje filtra)	
— Dispose (Odlaganje)	
— Drain to Pan (Ispuštanje u tavu)	
— Fill Vat from Drain Pan (Punjenje lonca preko tave za ispuštanje)	
— Fill Vat from Bulk (Bulk Only) (Punjenje lonca iz rinfuze (samo rinfuza))	
— Pan to Waste (Bulk Only) (Tava za otpad (samo rinfuza))	
Programming (Programiranje)	
— Level 1 Program (Razina 1 Program)	4.12
[Pritisnite i držite pritisnute gumbе TEMP i INFO. 2 bipa, prikazuje se Razina 1, upišite 1234]	
— Product Selection	4.10.2
— Product selection (Odabir proizvoda)	
— Name (Naziv)	
— Cook Time (Vrijeme kuhanja)	
— Temp (Temp.)	
— Cook ID (ID ciklusa kuhanja)	
— Duty Time 1 (Radno vrijeme 2)	
— Duty Time 2 (Radno vrijeme 2)	
— Qual Tmr (Kval. brojač)	
— AIF Disable (Isklj. AIF)	
— Assign Btn (Gumb za dodjeljivanje)	
— AIF Clock (AIF sat)	4.12.1
— Disabled (Isključen)	
— Enabled (Uključen)	
— Deep Clean Mode (Način dubinskog čišćenja)	4.12.2
— High-Limit Test (Ispitivanje limitatora za visoke temperature)	4.12.3
— Fryer Setup (Postavke friteze)	4.9
Razina 2 Program (Razina za upravitelja)	4.13
[Pritisnite i držite pritisnute gumbе TEMP i INFO. 3 bipa, prikazuje se Razina 2, upišite 1234]	
— Prod Comp (Komp. proiz.)	
— Sensitivity for product (Osjetljivost proizvoda)	4.13.1
— E-Log (E-zapisnik)	
— Log of last 10 error codes (Zapisnik zadnjih 10 kodova grešaka)	4.13.2
— Password Setup (Postavljanje lozinke)	
— Change passwords (Izmjena lozinke)	4.13.3
— Setup [enter 1234] (Postavke [upisati 1234])	
— Usage [enter 4321] (Uporaba [upisati 1234])	
— Level 1 [enter 1234] (Razina 2 [upisati 1234])	
— Level 2 [enter 1234] (Razina 2 [upisati 1234])	
— Alert Tone Volume and Tone (Tonovi upozorenja Glasnoća i zvukovi)	4.13.4
— Volume 1-9 (Glasnoća 1-9)	
— Tone 1-3 (Ton 1-3)	
— Filter After (Filtriranje nakon)	
— Određuje broj kuhanja prije pojave znaka filtra	4.13.5
— Filter Time (Vrijeme filtriranja)	
— Određuje vrijeme između ciklusa filtriranja	4.13.6
Info mode (Način Info):	4.14
[Pritisnite i držite pritisnutim INFO 3 sekunde, prikazuje se Info način]	
— Full/Split Vat Configuration (Konfiguracija jednodijelne/ podijeljene posude)	
— Filter Stats (Stat, filtra)	4.14.1
— Review Usage (Pregled uporaba)	4.14.2
— Last Load (Zadnje punjenje)	4.14.3

IZJAVA O JAMSTVU ZA ELEKTRIČNE DIJELOVE LOV™

Tvrtka Frymaster L.L.C. daje ograničena jamstva prvom kupcu jedino za ovu opremu i rezervne dijelove:

A. ODREDBE JAMSTVA - FRITEZE

1. Tvrtka Frymaster L.L.C. jamči za sve dijelove u pogledu materijala i izrade u razdoblju od dvije godine.
2. Svi dijelovi, s izuzetkom lonca za prženje, O-prstena i osigurača pod jamstvom su dvije godine nakon postavljanja friteze.
3. Ako se bilo koji dio, osim osigurača, pokvari tijekom prve dvije godine nakon postavljanja, tvrtka Frymaster platit će troškove rada za zamjenu dijela, plus troškove putovanja do 160 km (80 km u oba pravca).

A. ODREDBE JAMSTVA – LONCI ZA PRŽENJE

Lonac za prženje ima doživotno jamstvo za dijelove i radove. Ukoliko lonac za prženje počne propuštati nakon montaže, tvrtka Frymaster će zamijeniti lonac za prženje, omogućavajući maksimalno vrijeme sukladno vremenskim odobrenjima u satima punog rada tvrtke Frymaster. Dijelovi učvršćeni na lonac za prženje, kao limitator za visoku temperaturu, sonde, brtvila i pripadajući dijelovi za učvršćivanje također su obuhvaćeni doživotnim jamstvom ukoliko je zamjena neophodna zbog zamjene lonca za prženje. Propuštanja zbog krive uporabe ili navojnih priključaka kao što su sonde, osjetnici, limitatori za visoku temperaturu, ventili za ispuštanje ili povratni cjevovodi nisu obuhvaćena jamstvom.

C. VRAĆANJE DIJELOVA

Svi neispravni dijelovi pod jamstvom moraju se vratiti ovlaštenoj servisnoj agenciji tvrtke Frymaster u roku 60 dana, radi povrata sredstava. Nakon 60 dana neće biti povrata sredstava.

D. IZUZECI IZ JAMSTVA

Ovo jamstvo ne pokriva opremu koja je oštećena zbog pogrešne primjene, zloupotrebe, preinaka ili nezgoda, kao što su:

- nepravilno ili neovlašteno popravljnje (uključujući svaki lonac za prženje zavaren unutar polja);
- nepoštivanje uputa za pravilno postavljanje i/ili neprovođenje redovitog održavanja, kao što stoji u vašim MRC karticama; Za održavanje jamstva potreban je dokaz za predviđeno održavanje;
- nepravilno održavanje;
- oštećenje kod isporuke;
- nepravilno korištenje;
- uklanjanje, izmjena ili uklanjanje bilo koje natpisne pločice ili datuma na grijaćim elementima;
- uporaba lonca za prženje bez biljne masti ili druge tekućine u loncu za prženje;

- jamstvo u sklopu desetogodišnjeg programa neće biti izdano za fritezu za koju nije zaprimljen ispravan obrazac o prvoj uporabi.

Ovo jamstvo također ne pokriva:

- prijevoz ili put duži od 160 km (80 km u oba pravca), ili put duži od dva sata;
- prekovremene sate ili naknade za blagdan;
- posljedična oštećenja (trošak popravka ili zamjene druge imovine koja je oštećena), gubitak vremena, dobiti, rada ili bilo koje slučajno oštećenje.

Ne postoje implicitna jamstva za prodaju ili prikladnost za bilo koju određenu upotrebu ili namjenu.

Ovo je jamstvo primjenjivo u trenutku njegovog izdavanja i podložno je izmjenama.

ELEKTRIČNA FRITEZA LOV™ GEN II SERIJA BIELA14

POGLAVLJE 1: UVOD

NAPOMENA: Prije početka normalnog rada u restoranu za uporabu Frymaster BIELA14 friteze potrebno je izvršiti kretanje, prezentaciju i obuku.

1.1 Općenito

Pročitajte temeljite upute u ovom priručniku prije nego što počnete upravljati ovom opremom. Ovaj priručnik obuhvaća sve konfiguracije McDonald's-ovih modela BIELA14 LOV™. Friteze iz ove serije modela imaju većinom jednake dijelove i kada se razmatraju kao skupina nazivaju se LOV™ fritezama.

Iako su izgledom slične McDonald's-ovim RE14 fritezama, BIELA14 friteze uključuju lonac za prženje s niskom razinom ulja, automatsko nadopunjavanje ulja i jedinicu za automatsko povremeno filtriranje. Euro-Look dizajn uključuje zaobljeni gornji poklopac i veliki okrugli odvod što omogućuje da se krumpirići i ostale mrvice ispiru u tavu za prosijavanje. BIELA14 LOV™ fritezama upravlja računalo M3000. Friteze u ovoj seriji isporučuju se s jednodijelnim ili podijeljenim posudama i mogu se kupiti u skupinama do pet friteza.

1.2 Sigurnosne informacije

Prije pokušaja pokretanja vaše jedinice pročitajte detaljno upute u ovom priručniku.

U ovom priručniku ćete vidjeti napomene u okvirima s dvostrukim rubom sličnim dolje prikazanom.

OPASNOST

Vruće ulje izaziva opasne opekotine. Nikada nemojte pokušavati pomaknuti fritezu koja sadrži vruće ulje ili prebacivati vruće ulje iz jednog spremnika u drugi.

 Okviri **OPREZ** sadrže informacije o radnjama ili uvjetima *koji mogu uzrokovati ili rezultirati oštećenjem vašeg sustava.*

 Okviri **UPOZORENJE** sadrži informacije o radnjama ili uvjetima koji *mogu uzrokovati ili rezultirati oštećenjem vašeg sustava* i koji mogu uzrokovati kvar vašeg sustava.

 Okviri **OPASNOST** sadrže informacije o radnjama ili uvjetima koji *mogu uzrokovati ili rezultirati ozljedama osoblja*, i koji mogu uzrokovati oštećenje vašeg sustava i/ili uzrokovati kvar vašeg sustava.

BIELA14 LOV™ friteze uključuju osobinu za prepoznavanje visoke temperature koja isključuje napajanje elemenata ukoliko je upravljanje temperaturom u kvaru.

1.3 Informacije o računalima za računala M3000

Ova je opremljena ispitana i utvrđeno je da je usklađena s ograničenjima za Klasu A digitalnih uređaja prema Dijelu 15 FCC pravila. Iako je ovaj uređaj potvrđen kao uređaj Klase A, dokazano je da ispunjava ograničenja za Klasu B. Ova ograničenja sastavljena su radi osiguravanja odgovarajuće zaštite od štetnih utjecaja kada se opremom upravlja u komercijalnom okruženju. Ova oprema proizvodi, koristi i može odašiljati energiju radijskih frekvencija i ako se ne montira i koristi u skladu s uputama za uporabu, može izazvati štetne smetnje na radijskim frekvencijama. Uporaba opreme u stambenom prostoru može vrlo vjerojatno izazvati štetne smetnje, u kojem slučaju se od korisnika zahtijeva uklanjanje smetnji o vlastitom trošku.

Korisnik se upozorava da bilo koje izmjene ili modifikacije koje nije izričito odobrila strana odgovorna za usklađenost mogu poništiti korisnikovo ovlaštenje za upravljanje opremom.

Ukoliko je to potrebno, korisnik bi trebao potražiti savjet prodavača ili iskusnog radijskog i televizijskog tehničara radi dodatnih prijedloga.

Korisniku može pomoći sljedeća knjižica koju je pripremila Savezna komisija za komunikacije: "Kako prepoznati i riješiti probleme sa radijskim i televizijskim smetnjama" ("How to Identify and Resolve Radio-TV Interference Problems"). Ova je knjižica dostupna na adresi U.S. Government Printing Office, Washington, DC 20402, broj izdanja 004-000-00345-4.

1.4 Specifični podaci za Europsku zajednicu (CE)

Europska zajednica (CE) je uspostavila određene specifične norme vezano uz opremu ovog tipa. Svaki puta kada postoji razlika između CE normi i normi koje to nisu, povezane informacije ili upute istaknute su pomoću zatamnjениh okvira sličnih dolje navedenom.

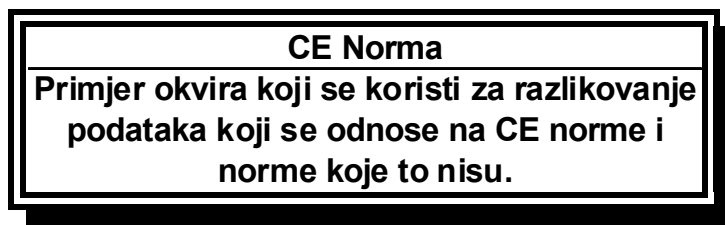

1.5 Osoblje za montiranje, upravljanje i servisiranje

Informacije o upravljanju opremom Frymaster pripremljene su za uporabu od strane isključivo kvalificiranog i/ili ovlaštenog osoblja, kao što je uređeno u Odjeljku 1.6. **Svaku montažu i servisiranje opreme Frymaster mora provesti kvalificirano, certificirano, licencirano i/ili ovlašteno osoblje za montažu ili servisiranje, kao što je definirano u Odjeljku 1.6.**

1.6 Definicije

KVALIFICIRANO I/ILI OVLAŠTENO OSOBLJE ZA UPRAVLJANJE

Kvalificirano/ovlašteno osoblje je ono osoblje koje je pažljivo pročitao informacije u ovom priručniku i upoznao se s funkcijama opreme ili koje je imalo prethodna iskustva s upravljanjem opremom obuhvaćenom ovim priručnikom.

KVALIFICIRANO OSOBLJE ZA MONTAŽU

Kvalificirano osoblje za montažu su pojedinci, tvrtke, korporacije i/ili društva koja ili osobno ili preko zastupnika sudjeluju u ili su odgovorni za montiranje električnih uređaja. Kvalificirano osoblje mora imati iskustva s takvim radovima, biti upoznato sa svim uključenim rizicima vezano uz električnu, te ispunjavati sve zahtjeve primjenjivih nacionalnih i lokalnih zakona.

KVALIFICIRANO OSOBLJE ZA SERVISIRANJE

Kvalificirano osoblje za servisiranje je osoblje upoznato s opremom Frymaster i koje je tvrtka Frymaster L.L.C. ovlastila za provedbu servisiranja na opremi. Cjelokupno ovlašteno osoblje za servisiranje mora biti opremljeno sveobuhvatnim kompletom priručnika za servis i dijelove, te imati na raspolaganju minimalnu količinu dijelova za opremu Frymaster. Popis ovlaštenih servisnih centara za Frymaster (ASA) priložen je uz fritezu pri slanju iz tvornice. ***U slučaju da se ne upošljava kvalificirano osoblje za montažu poništava Frymasterovo jamstvo za vašu opremu***

1.7 Postupak reklamiranja oštećenja pri otpremi

Što učiniti ako vaša oprema stigne oštećena:

Napominjemo da je ova oprema pažljivo pregledana i zapakirana od strane obučenog osoblja prije otpremanja iz tvornice. Prijevoznik preuzima punu odgovornost za sigurnu isporuku pri preuzimanju opreme.

1. **Odmah predajte reklamaciju za oštećenja** – neovisno o opsegu štete.
2. **Pregledajte i zabilježite sve vidljive gubitke ili oštećenja**, i osigurajte da se ti podaci zabilježe na otpremnici ili potvrdi ekspres isporuke, te da su potpisani od strane osobe koja je izvršila isporuku.
3. **Prikriveni gubitak ili oštećenje** – Ukoliko je oštećenje nevidljivo do raspakiravanja opreme, obavijestite prijevoznika ili špeditera **odmah** nakon otkrivanja i podnesite reklamaciju za prikriveno oštećenje. Ona se mora predati u roku od 15 dana od datuma isporuke. Sačuvajte ambalažu radi pregleda.

***Frymaster* NE PREUZIMA ODGOVORNOST ZA OŠTEĆENJA ILI GUBITKE
NASTALE U TRANZITU.**

1.8 Podaci za servis

Za održavanje ili popravke izvan normalnog rasporeda ili za podatke o servisiranju obratite se vašem lokalnom servisnom centru za Frymaster (ASA). Kako bi vam mogli brzo pomoći, ovlašteni servisni centar za Frymaster (ASA) ili zastupnik odjela za servis zahtijevaju određene informacije o vašoj opremi. Većina tih podataka otisnuta je na pločici s podacima pričvršćenoj na unutrašnjost vrata friteze. Brojevi dijelova nalaze se u priručnicima za servisiranje i dijelove. Narudžbe dijelova mogu biti predane direktno lokalnom ASA-u ili distributeru. Popis ASA –centara priložen je fritezama pri slanju iz tvornice. Ukoliko nemate pristup ovom popisu, obratiti se Frymasterovom odjelu za servisiranje na broju 1-800-551-8633, odnosno 1-318-865-1711 ili putem e-maila na service@frymaster.com.

Za bržu i učinkovitiju pomoć bit će potrebni sljedeći podaci:

Broj modela _____

Serijski broj _____

Napon _____

Vrsta problema _____

**ZADRŽITE I POSPREMITE OVAJ PRIRUČNIK NA SIGURNO MJESTO RADI
BUDUĆEG KORIŠTENJA.**

ELEKTRIČNA FRITEZA LOV™ GEN II SERIJA BIELA14

POGLAVLJE 2: UPUTE ZA MONTIRANJE

2.1 Opći zahtjevi za montažu

Pravilna montaža neophodna je za siguran, učinkovit rad ovog uređaja bez problema.

Kvalificirano, licencirano i/ili ovlašteno osoblje za montažu i servisiranje, kao što je definirano u Odjeljku 1.6 ovog priručnika, mora obavljati sve montaže i servise na opremi Frymaster.

Propust upošljavanja kvalificiranog, licenciranog i/ili ovlaštenog osoblja za montiranje ili servisiranje (kao što je definirano u Odjeljku 1.6 ovog priručnika) za montažu ili servisiranje ove opreme poništava Frymasterovo jamstvo i može rezultirati oštećenjem opreme ili ozljeđivanjem osoblja.

U slučaju da su upute i informacije u ovom priručniku i lokalni ili nacionalni zakoni ili uredbe suprotni, montaža i uporaba moraju biti usklađeni sa zakonima ili uredbama na snazi u zemlji u kojoj se oprema montira.

Servis se može izvršiti u dogovoru s vašim ovlaštenim lokalnim servisnim centrom tvrtke Frymaster.

NAPOMENA

Sve friteze koje se otpreme bez tvornički postavljenih kompleta kablova i utikača moraju biti tvrdo ožičene pomoću fleksibilnih vodova na priključni blok koji se nalazi na stražnjem dijelu friteze. Ove se friteze moraju ožičiti prema NEC-specifikacijama. Tvrdo ožičene jedinice moraju obuhvaćati montažu ograničavajućih uređaja.

⚠ OPASNOST

Potrebno je osigurati odgovarajuća sredstva za ograničavanje kretanja ovog uređaja bez ovisnosti o ili prijenosa opterećenja na električni vod. S fritezom isporučuje se komplet za ograničavanje. Ukoliko komplet za ograničavanje nedostaje, obratite se vašem lokalnom ovlaštenom servisnom centru za Frymaster (ASA).

NAPOMENA

Ukoliko je oprema ožičena direktno na strujno napajanje, u fiksno ožičenje potrebno je ugraditi sredstvo za odspajanje od napajanja s odvajanjem kontakata na najmanje 3 mm u svim polovima.

NAPOMENA

Ova se oprema mora postaviti tako da je utikač dostupan osim ako nije ugrađeno neko drugo sredstvo za odspajanje od napajanja (npr. prekidač).

NAPOMENA

Ukoliko je ovaj uređaj trajno učvršćen za fiksno ožičenje, mora se spojiti pomoću bakrenih žica koje imaju temperaturno područje od ne manje od 75°C.

NAPOMENA

Ukoliko je kabel za napajanje oštećen, mora ga zamijeniti Frymasterov ovlašteni tehničar servisnog centra ili osoba sa sličnim kvalifikacijama radi izbjegavanja opasnosti.

⚠ OPASNOST

Ovaj uređaj mora biti spojen na napajanje sa jednakim naponom i fazom kao što je navedeno na natpisnoj pločici smještenoj na unutrašnjoj strani vrata uređaja.

⚠ OPASNOST

Svi ožičeni priključci za ovaj uređaj moraju biti usklađeni s nacrtima ožičenja dostavljenima s uređajem. Pri montiranju ili servisiranju ove opreme pratite nacrt(e) ožičenja pričvršćene na unutrašnjoj strani vrata uređaja.

⚠ OPASNOST

Nemojte pričvršćivati ploču za cijedenje pregača na pojedinačnu fritezu. Friteza može postati nestabilna, prevrnuti se i izazvati ozljede. Područje uređaja mora biti slobodno i čisto od zapaljivih materijala u svakom trenutku.

⚠ OPASNOST

Građevinski propisi brane montažu friteze s otvorenim spremnikom za vruće ulje pored otvorenog plamena bilo koje vrste, uključujući plamene na pečenjarama i štednjacima.

U slučaju nestanka struje friteza/e se automatski isključuje/u. Ukoliko dođe do toga, okrenite strujnu sklopku na OFF (ISKLJUČENO). Nemojte pokušavati pokrenuti fritezu/e dok se ne vrati struja.

Ovaj uređaj mora biti slobodan i čist od zapaljivih materijala, izuzev mogućnosti montaže na zapaljivim podovima.

Razmak od 15 cm mora biti osiguran na obje strane i stražnjoj strani u blizini zapaljive konstrukcije. Razmak od minimalno 61 cm mora biti osiguran na prednjoj strani opreme za servisiranje i pravilan rad.

⚠ UPOZORENJE

Područje oko osnove ili ispod friteza ne smije biti blokirano.

2.1.2 Zahtjevi za električno uzemljenje

Svi električni uređaji moraju biti uzemljeni u skladu sa svim primjenjivim nacionalnim i lokalnim zakonima i gdje je to primjenjivo, CE- normama. Sve jedinice (priključene kabelom ili trajno priključene) moraju se spojiti na uzemljeni sustav za napajanje. Nacrt ožičenja nalazi se na unutrašnjosti vrata friteze. Pogledajte natpisnu pločicu na unutrašnjosti vrata friteze radi odgovarajućih napona.

⚠ UPOZORENJE

Za osiguravanje sigurnog i učinkovitog rada friteze i haube električni utikač za upravljačko napajanje koje pokreće haubu mora biti posve utaknut i blokiran u svojoj utičnici sa zatikom i tuljkom.

2.1.3 Zahtjevi u Australiji

Mora se instalirati u skladu s AS 5601 / AG 601, statutarnim uredbama lokalnih vlasti, uredbama o plinu, struji i ostalim važnim statutarnim uredbama.

2.2 Zahtjevi napajanja

Trofazni utikač za napajanje elemenata je predviđen za 60 ampera, 250 VAC i ujedno je NEMA konfiguracija L15-60P. Utikač upravljanja i filtra je predviđen za 20 ampera, 120/208 VAC i ujedno je NEMA konfiguracija L21-20P. Svaka friteza mora imati svoj kabel za napajanje elemenata na pojedinačnom strujnom krugu kao i kontrolni kabel.

NAPON	FAZA	ŽICA SERVIS	MIN. VELIČINA	AWG (mm ²)	AMP. PO ŽILI		
					L1	L2	L3
208	3	3	6	(16)	39	39	39
240	3	3	6	(16)	34	34	34
480	3	3	8	(10)	17	17	17
220/380	3	4	6	(16)	21	21	21
240/415	3	4	6	(16)	20	20	21
230/400	3	4	6	(16)	21	21	21

NAPOMENA

Ukoliko je ovaj uređaj trajno učvršćen za fiksno ožičenje, mora se spojiti pomoću bakrenih žica koje imaju temperaturno područje od ne manje od 75°C.

⚠ OPASNOST

Ovaj uređaj mora biti spojen na napajanje sa jednakim naponom i fazom kao što je navedeno na natpisnoj pločici smještenoj na unutarnjoj strani vrata uređaja.

⚠ OPASNOST

Svi ožičeni priključci za ovaj uređaj moraju biti usklađeni s nacrtima ožičenja dostavljenima s uređajem. Pri montiranju ili servisiranju ove opreme pratite nacrt(e) ožičenja pričvršćene na unutarnjoj strani vrata uređaja.

2.3 Nakon što se friteze postave na stanicu za prženje

⚠ OPASNOST

Nijedan strukturalni materijal na fritezi ne smije se mijenjati ili uklanjati radi olakšavanja postavljanja friteze ispod haube. Pitanja? Nazovite vruću liniju Frymasterovog servisa na 1-800-551-8633.

1. Jednom kada se friteza postavi na stanicu za prženje, provjerite pomoću libele smještene uzduž lonca za pečenje ravnost jedinice i sa strane na stranu, te od sprijeda prema straga.

Za poravnavanje friteza podesite zakretne valjke obraćajući pozornost na to da se friteza/e nalazi/e na odgovarajućoj visini u stanici za prženje.

Kada se friteza poravna u konačnom položaju montirajte graničnike koje je dostavio KES radi sprječavanja kretanja, tako da ne ovisi o ili prenosi opterećenje na električni vod ili priključak. Montirajte graničnike u skladu s priloženim uputama. Ukoliko su graničnici odspojeni radi servisa ili iz drugih razloga, moraju se ponovno priključiti prije uporabe friteze.

 **OPASNOST**

Potrebno je osigurati odgovarajuća sredstva za ograničavanje kretanja ovog uređaja bez ovisnosti o ili prijenosa opterećenja na električni vod. S fritezom isporučuje se komplet za ograničavanje. Ukoliko komplet za ograničavanje nedostaje, obratite se vašem lokalnom ovlaštenom servisnom centru za Frymaster (ASA).

 **OPASNOST**

Vruće ulje može izazvati opasne opekotine. Izbjegavajte kontakt. U svim slučajevima se ulje mora ukloniti iz friteze prije pokušaja pomicanja friteze radi izbjegavanja rasipanja, padova i ozbiljnih opekotina. Friteza se može prevrnuti i izazvati osobnu ozljedu ukoliko se ne učvrsti u stacionarni položaj.

2. Očistite i napunite lonac (lonce) uljem za kuhanje do donje oznake za razinu ulja . (V. *Postavke opreme i postupci zaustavljanja* u Poglavlju 3.).

ELEKTRIČNA FRITEZA LOV™ GEN II SERIJA BIELA14

POGLAVLJE 3. UPUTE ZA UPORABU

UPOZNAVANJE S LOV™ ELEKTRIČNOM FRITEZOM IZ SERIJE BIELA14

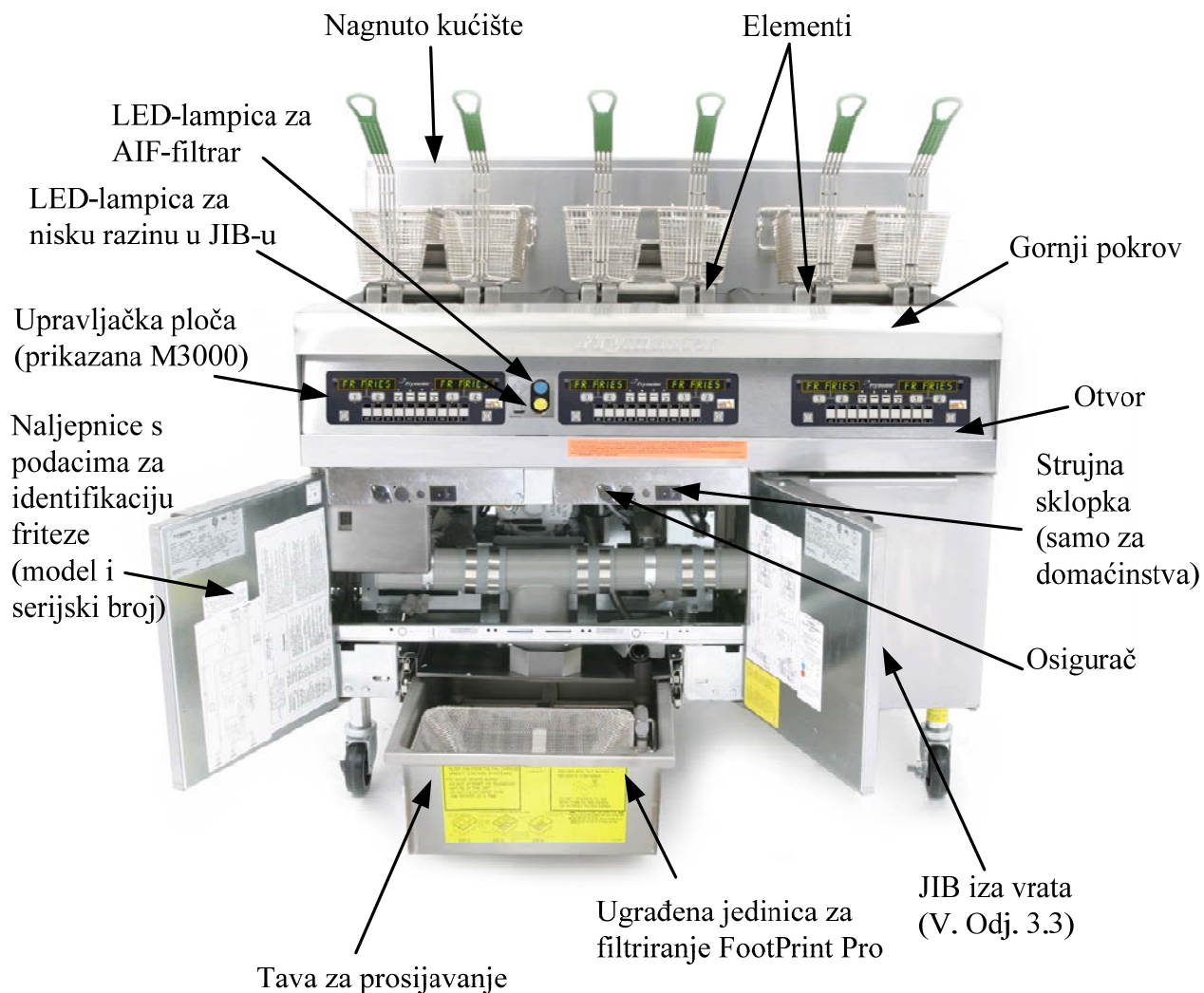

TIPIČNA KONFIGURACIJA (PRIKAZAN UREĐAJ BIELA 314)
NAPOMENA: Izgled vaše friteze može se neznatno razlikovati od prikazane ovisno o konfiguraciji i datumu proizvodnje.

3.1 Postavke opreme i postupci zaustavljanja

Postavke

⚠ OPASNOST

Nikada nemojte koristiti uređaj s praznim loncem za prženje. Lonac za prženje mora biti napunjen do oznake vodom ili uljem prije uključivanja elemenata. Propust ispunjavanja ovog zahtjeva rezultira nepopravljivim oštećenjem elemenata i može izazvati požar.

⚠ OPASNOST

Uklonite sve kapljice vode iz lonca za prženje prije punjenja uljem. Ukoliko to ne učinite, može doći do prskanja vrućeg ulja dok se ulje grije na temperaturu za kuhanje.

⚠ UPOZORENJE

BIELA14 nije predviđena za uporabu s krutom biljnom masti. Koristite isključivo tekuću biljnu mast s ovom fritezom. Uporaba krute biljne masti izaziva začepljenje cijevi za ulje. Kapacitet ulja friteze BIELA14 je 14 litara za jednodijelnu posudu i 7 litara za dvostruku posudu pri 21°C.

1. Napunite lonac za prženje uljem za kuhanje do donje OZNAKE ZA RAZINU ULJA smještenu na stražnjoj strani lonca za prženje. To će omogućiti širenje ulja kako se povećava toplina. Nemojte puniti hladno ulje više od donje oznake; može doći do prelijevanja kako se ulje počne širiti zbog topline. Za sustave s uljem u rinfuzi v. Odjeljak 4.11.4 na stranici 4-22 za upute za punjenje posude iz rinfuze.
2. Osigurajte da su kablovi za napajanje uključeni i blokirani (ako je primjenjivo) u odgovarajućim prihvata. Provjerite je li lice utikača ravno s izlaznom pločom, bez vidljivih istaknutih dijelova.
3. Provjerite je li napajanje uključeno. Neki su modeli opremljeni glavnom sklopkom smještenom iza vrata ormara friteze na prednjoj ploči ormara sastavnih elemenata, pored osigurača.
4. Provjerite je li napajanje ON (UKLJUČENO). Kada je računalo uključeno, friteza počinje sa zagrijavanjem i prikazuje se **MLT-CYCL** naizmjenice s **LOW TEMP** (niska temperatura) sve dok temperatura friteze ne dosegne 82°C. **LOW TEMP** (niska temperatura) prikazuje se unutar 15° zadane vrijednosti. Jednom kada friteza ostvari zadanu temperaturu, zaslon računala se mijenja u proizvod ili iscertkane linije i friteza je spremna za uporabu.
5. Provjerite nalazi li se razina ulja na gornjoj OZNACI RAZINE kada je ulje na radnoj temperaturi.

Zaustavljanje

1. Isključite fritezu.
2. Filtrirajte ulje i očistite friteze (v. Poglavlja 5. i 6.).
3. Postavite poklopce lonca za prženje na lonce za prženje.

3.2 Upravljanje

Ova je friteza opremljena računalima M3000 (prikazano dolje na slici). Pogledajte *Upute za upravljanje računalima M3000 u Poglavlju 4* za programiranje računala i radnih postupaka.

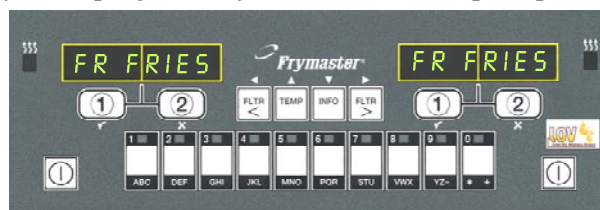

RAČUNALO M3000

Pogledajte Poglavlje 5. ovog priručnika za upute za uporabu ugrađenog sustava za filtriranje.

3.3 Automatsko nadopunjavanje niske razine ulja

Ukoliko je na fritezu ugrađen sustav za nisku razinu ulja (LOV™), razine ulja u loncima za prženje stalno se provjeravaju i nadopunjavaju prema potrebi iz spremnika u ormaru. Rezervoar sadrži spremnik za ulje težine 35 funti. Tijekom uobičajenog rada isti traje otprilike dva dana.

Komponente sustava označene su na desnoj strani (v. Sl. 1.).

NAPOMENA: Sustav je predviđen za nadopunjavanje lonaca za prženje, ne njihovo punjenje. Lonci za prženje zahtijevaju ručno punjenje pri kretanju i nakon toga dubinsko čišćenje (iskuhavanje).

Sklopka za resetiranje pri niskoj razini u JIB-u (spremnik u kutiji):

Resetira žutu LED-lampicu nakon izmjene ulja.

Poseban poklopac:

Ima pričvršćeno crijevo za povlačenje ulja iz spremnika u posude friteze.

Spremnik u kutiji (JIB):

JIB je spremnik za ulje.



Slika 1.

3.2.1 Priprema sustava za uporabu

Za pripremu sustava za početnu uporabu uklonite poprečni okvir (v. Sl. 2.). Pomoću vijaka skinutih s poprečnog okvira pričvrstite košaru za JIB dopremljen u paketu s priborom (V. Sl. 3.). Ako koristite čvrste skraćivanje opciju vidi Dodatak B za upute.

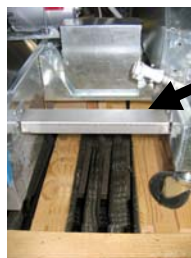

Slika 2.

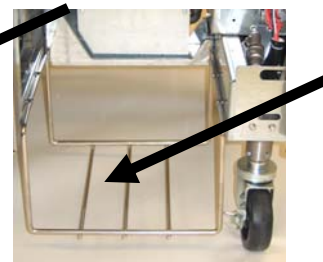

Slika 3.

3.3.2 Montaža spremnika za ulje

Uklonite originalni poklopac sa spremnika za ulje i poklopac od folije. Zamijenite s isporučenim poklopcem na koji je pričvršćena oprema za usisavanje. Osigurajte da usisno crijevo iz poklopca dopire do dna spremnika za ulje.

Postavite spremnik za ulje unutar ormara i gurnite ga u položaj (kao što je prikazano na idućoj stranici). Obratite pozornost na to da ne prignječite opremu za usisavanje u unutrašnjosti ormara dok postavljate spremnik u fritezu.

Sustav je sada spreman za uporabu.

3.3.3 Rutinske izmjene ulja

Kada je razina ulja u spremniku niska, uključuje se narančasta LED-lampica (v. Sl. 4.). Jednom kada se spremnik napuni i/ili zamijeni, pritisnite i držite pritisnutim narančasti gumb za resetiranje iznad JIB-a sve dok se narančasta LED-lampica ne isključi. Ako koristite čvrste skraćivanje vidi Dodatak C za upute.



Slika 4.

1. Otvorite ormara i izvucite JIB iz ormara (v. Sl. 5.).



Slika 5.

2. Uklonite poklopac i isipajte preostalo ulje u spremniku ravnomjerno u posude za prženje (v. Sl. 6.).



Slika 6.

3. Uklonite poklopac i brtvenu foliju sa uspravno postavljenog zamjenskog spremnika (v. Sl. 7.).



Slika 7.

4. Postavite crijevo u novi puni spremnik (v. Sl. 8.).



Slika 8.

5. Gurnite JIB na policu unutar ormara friteze (kao što je vidljivo na Sl. 5.).

6. Pritisnite i držite pritisnutim narančasti gumb za resetiranje JIB-a sve se dok narančasta LED-lampica JIB-a ne isključi (v. Sl. 9.).



Slika 9.

UPOZORENJE:
Nemojte dodavati
VRUĆE ili KORIŠTENO
ULJE u JIB.

3.3.4 Sustavi za ulje u rinfuzi

Upute za montiranje i uporabu sustava za ulje u rinfuzi nalaze se u Prilogu A na kraju ovog priručnika.

ELEKTRIČNA FRITEZA LOV™ GEN II SERIJA BIELA14

POGLAVLJE 4: UPUTE ZA UPORABU RAČUNALA M3000

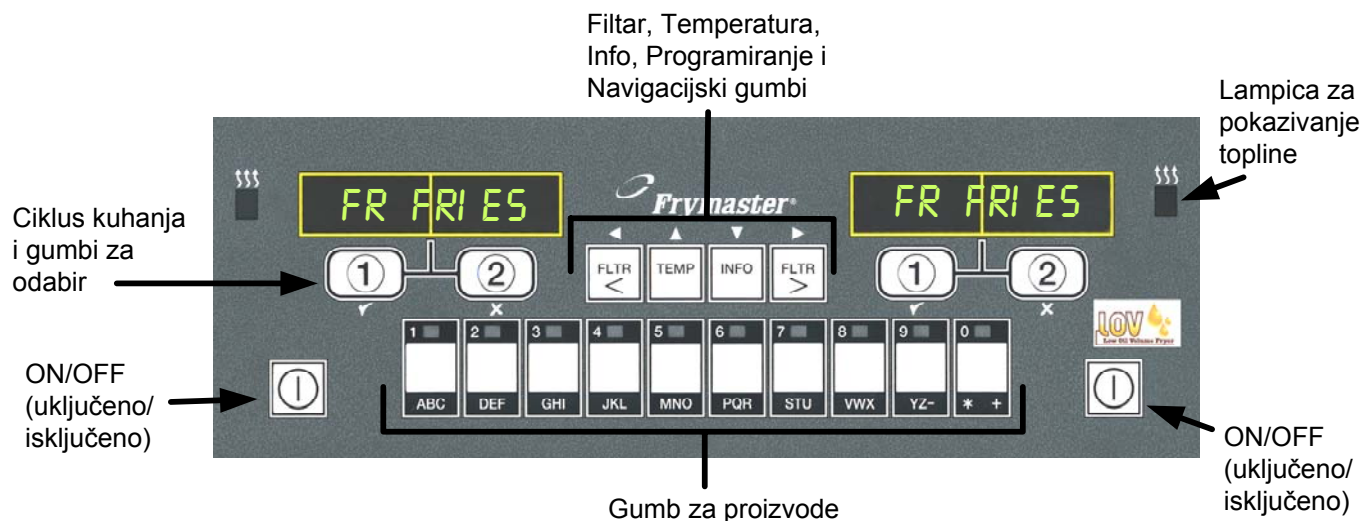

4.1 Općeniti podaci o računalu M3000

Dobrodošli u M3000, računalu koje obuhvaća jednostavnost uporabe jednim gumbom sa M2000 i 100B i osobinu korištenja izbornika za 40 proizvoda. Računalu je jednostavno za uporabu. Pritiskom na jedan gumb počinje ciklus kuhanja za proizvod koji se kuha u dodijeljenoj posudi. Isto fleksibilno računalu za posudu s više proizvoda zahtijeva samo dva pritiska na gumb za pokretanje ciklusa kuhanja. Samo odaberite stavku izbornika na gumbu za proizvod i pritisnite ga, te nakon toga pritisnite gumb za ciklus kuhanja ispod zaslona koji prikazuje željenu stavku. Računalu može prelaziti bez problema sa McNuggets na Crispy Chicken do bilo koje dodane stavke jelovnika.

U tipičnom okruženju restorana računala M3000 na stanici za prženje s tri posude prikazuju FR FRIES (kao što je gore prikazano) i ciklus kuhanja pokreće se jednim pritiskom na gumb za ciklus kuhanja.

Na stanici za piletinu/filete LED zaslon prikazuje iscrtkane linije. Za pokretanje ciklusa kuhanja pritisnite gumb za proizvode i nakon toga gumb za ciklus kuhanja koji odgovara lokaciji odložene košare. Pritiskom na gumb za proizvod McChicken, na zaslonu se prikazuje McChick. Samo pritisnite gumb za pokretanje ciklusa kuhanja koji odgovara lokaciji odgovarajuće odložene košare.

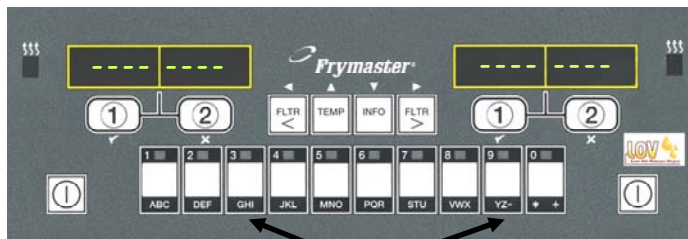

Pritiskom na gume za proizvode 3 ili 9 prikazuje se McChick.

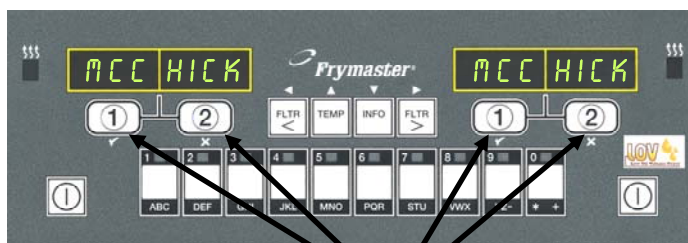

Pritiskom na bilo koji gumb za ciklus kuhanja ispod McChick pokreće se ciklus kuhanja.

M3000 radi i s električnim i s plinskim fritezama, i s jednodijelnim i podijeljenim posudama.

4.2 Osnovne radnje

Osnovne radnje

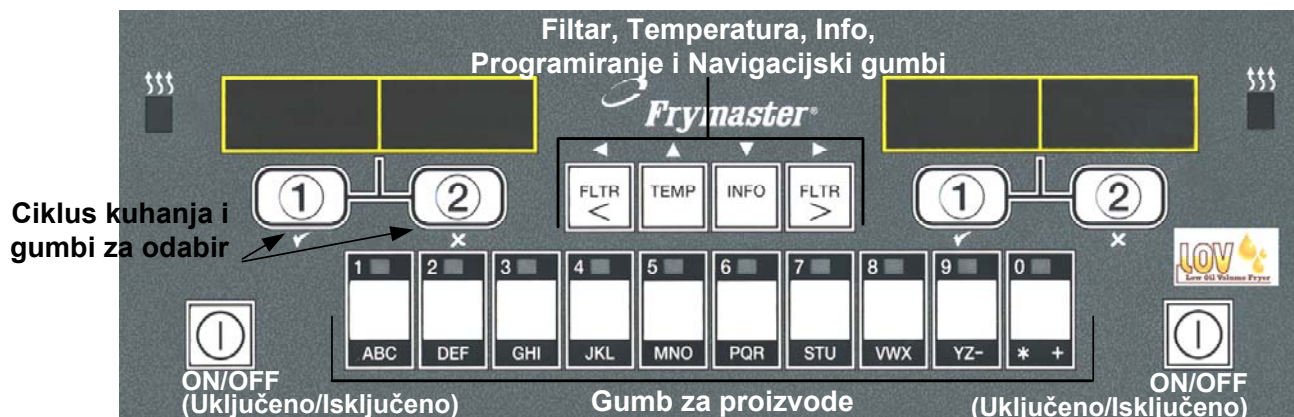

Uključivanje friteze

Pritisnite bilo koju tipku za puni lonac; pritisnite tipku na željenoj strani za podijeljeni lonac.



Isključite fritezu

Pritisnite bilo koju tipku za jednostijelni lonac; pritisnite tipku na željenoj strani za podijeljeni lonac.



Provjerite temperaturu u loncu za prženje

Pritisnite tipku TEMP jedanput. Na zaslonima se prikazuju temperature u loncu za prženje.



Provjera zadane temperature lonca za prženje.

Pritisnite tipku TEMP dvaput. Na zaslonima se prikazuju zadane temperature u loncu za prženje.



Otkazivanje radnog alarma ili alarma za uklanjanje

Pritisnite tipku ispod aktivnog zaslona.



Pokretanje ciklusa kuhanja jednim gumbom (dodijeljeni način)

Pritisnite bilo koju tipku ispod zaslona koja prikazuje željenu stavku



Pokretanje ciklusa kuhanja pomoću dva gumba (način za više proizvoda)

Pritisnite tipku proizvoda koja je označena ikonom željenog proizvoda. Pritisnite gumb ciklusa kuhanja za početak ciklusa kuhanja.

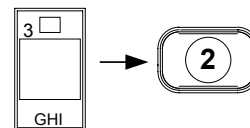

Promjena od dodijeljenog načina na način za više proizvoda

Pritisnite i držite pritisnutim gumb ciklusa kuhanja ispod prikazane stavke izbornika otprilike tri sekunde dok se ne oglasi bip. Zaslone se mijenja u iscrtkane linije.



Promjena od načina za više proizvoda na dodijeljeni način

Pritisnite tipku proizvoda koja je označena ikonom željenog proizvoda. Pritisnite gumb ciklusa kuhanja ispod zaslona koji prikazuje željenu stavku sve dok se ne oglasi bip (otprilike tri sekunde).

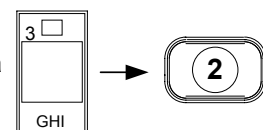

4.3 Kuhanje pomoću zaslona za više proizvoda

Kuhanje pomoću zaslona za više proizvoda

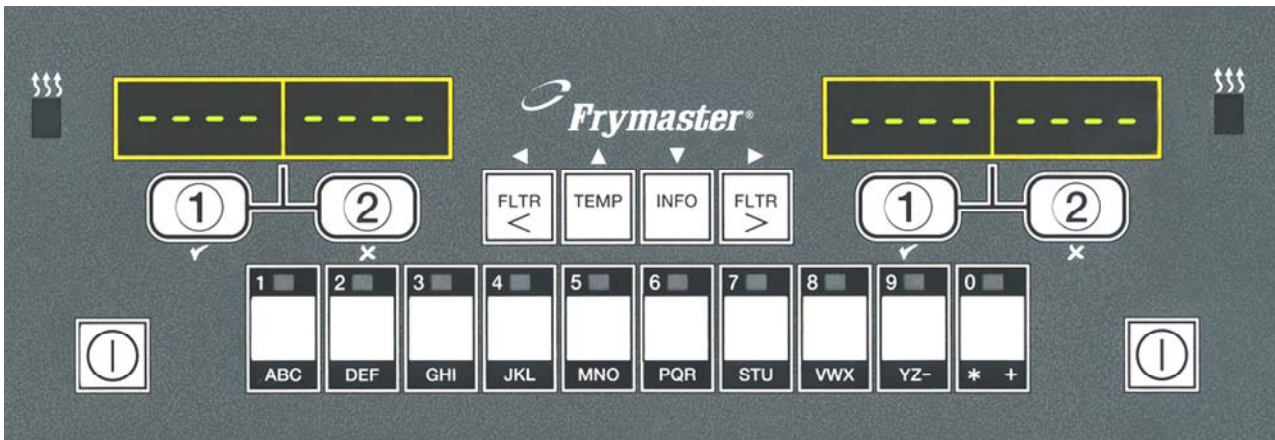

1 Iscrtkane linije prikazuju se na oba zaslona.



2 Pritisnite gumb proizvoda.



3 Na posudi s odgovarajućom zadanom postavkom prikazuje se: prijedite na korak 5.

MC CHK

4 Na posudi s neodgovarajućom zadanom postavkom prikazuje se:



Ukoliko dođe do toga, promijenite zadanu postavku pritiskom na gumb dodijeljen proizvodu.



Kad se pojavi kutni uzorak odmah pritisnite i držite pritisnutim gumb ciklusa kuhanja dok se ne oglasi bip (otpr. tri sekunde) i pustite ga.



5 Pritisnite gumb ciklusa kuhanja za početak ciklusa kuhanja.

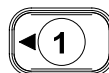

6 Na zaslonu se naizmjenice prikazuje ID (naziv) proizvoda i preostalo vrijeme kuhanja.

MC CK
↑↓
2:34

7 Ukoliko je za ovu stavku izbornika potreban zadatak, zadatak se prikazuje kada je vrijeme za izvođenje zadatka, kao npr. miješanje.

DUTY

8 Pritisnite gumb ciklusa kuhanja ispod prikaza zadatka za otkazivanje alarma.



9 Pull (Izvući) prikazuje se kada je vrijeme kuhanja završeno; javlja se alarm.

PULL

10 Pritisnite gumb ciklusa kuhanja ispod prikaza Pull (Izvući) za otkazivanje alarma.



11 Iscrtkane linije se ponovno prikazuju ispod aktivnog zaslona na kraju ciklusa kuhanja.



NAPOMENA: Ukoliko se pojavi greška **REMOVE DI SCARD PRODUCT** (Ukloniti proizvod za otpad), pritisnite gumb ciklusa kuhanja ispod poruke za otkazivanje alarma i poništavanje poruke o greški.

4.4 Kuhanje pomoću dodijeljenog zaslona

Kuhanje pomoću dodijeljenog zaslona

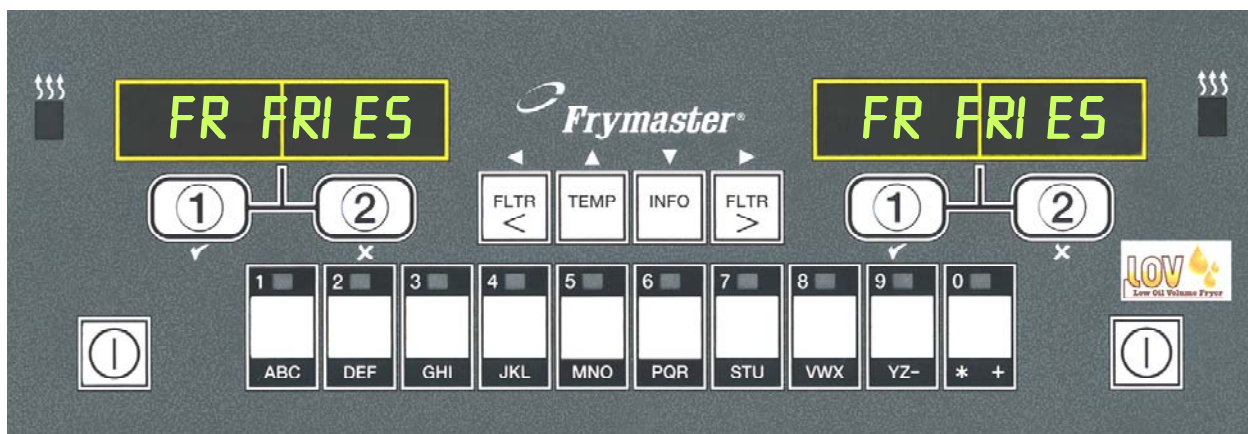

1 Stavka izbornika, kao npr. FR FRIES (FR krumpirići) prikazuje se na zaslonu

FR FRIES

2 Pritisnite gumb ciklusa kuhanja za početak ciklusa kuhanja.

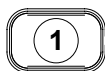

3 Na zaslonu se naizmjenice prikazuje kratki naziv proizvoda i preostalo vrijeme kuhanja.

FRY ↔ 2:34

4 Zadatak se prikazuje kada je vrijeme za protresanje košare friteze.

DUTY

5 Pritisnite gumb ciklusa kuhanja za otkazivanje alarma.

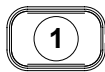

6 Pull (Izvući) se prikazuje kada je ciklus kuhanja završen.

PULL

7 Pritisnite gumb ciklusa kuhanja za otkazivanje alarma.



8 Q7 se prikazuje i izmjenjuje se s oznakom FRY. Kako odbrojava brojač za kvalitetu.

Q 7 ↔ FRY

Q 1 ↔ FRY

9 Pritiskom na gumb ciklusa kuhanja sada se pokreće ciklus kuhanja i zaključuje brojač za kvalitetu.

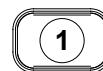

10 QUAL (Kval.) prikazuje se kada je isteklo vrijeme za kvalitetu.

QUAL

11 Pritiskom na gumb ciklusa kuhanja vraćate zaslon na FR FRIES (FR krumpirići) i jedinica je spremna za kuhanje.

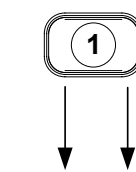

FR FRIES

4.5 Promjena iz postavki za doručak na postavke za ručak

Promjena iz postavki za doručak na postavke za ručak

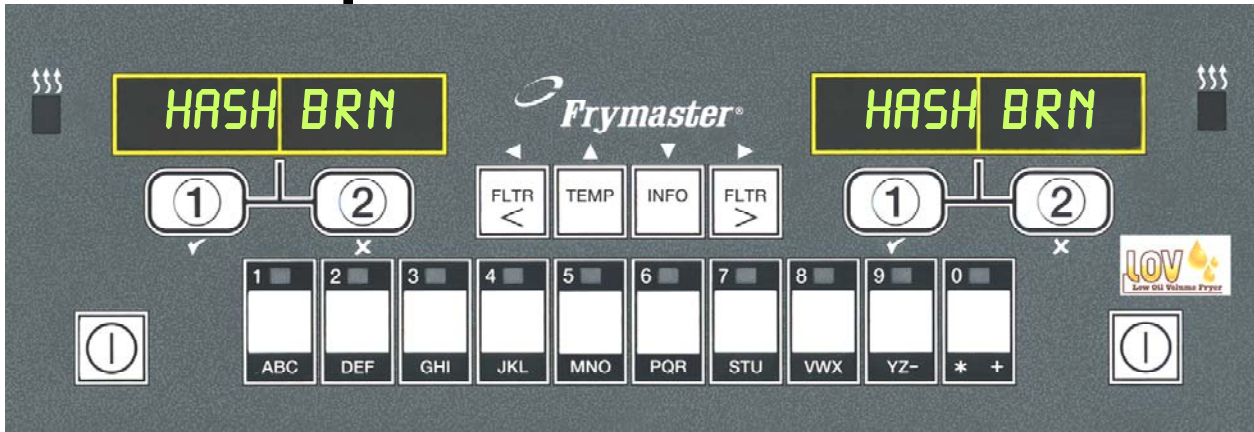

- 1** Pritisnite i brzo pustite gumb proizvoda za pržene krumpiriće.

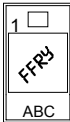

- 2** Zaslona računala će se promijeniti iz HASH BRN (popečci od krumpira) u <<<<>>>>; oglašava se alarm.

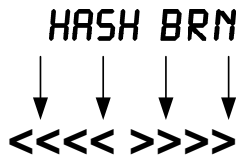

- 3** Pritisnite i držite pritisnutim gumb ciklusa kuhanja ispod zaslona sve dok se ne oglasi bip (otprilike tri sekunde) i pustite ga.

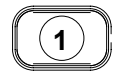

- 4** Zaslona se mijenja u FR FRIES (FR Krumpirići).

FR FRI ES

Provedite ove korake na obje strane za izmjenu oba zaslona u FR FRIES (FR krumpirići)

4.6 Promjena iz postavki za ručak na postavke za doručak

Promjena iz postavki za ručak na postavke za doručak

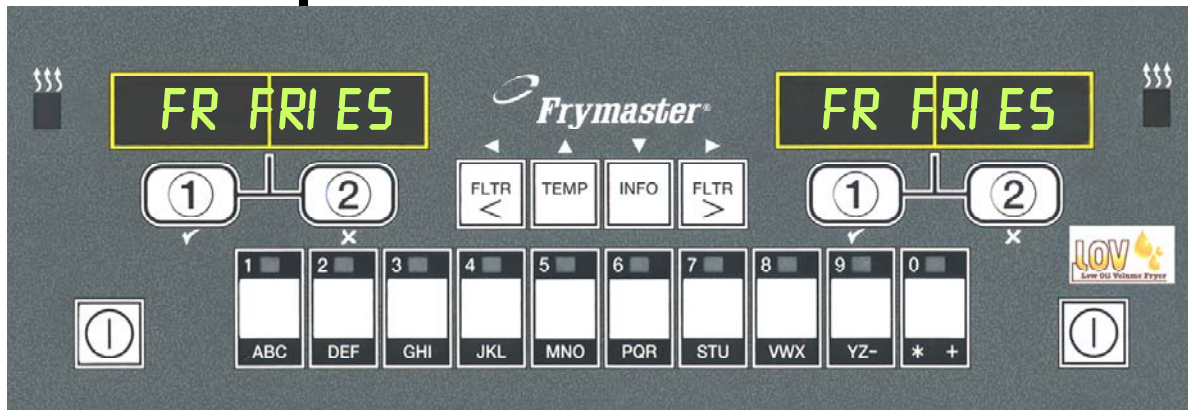

1 Računalo prikazuje

FR FRI ES

2 Pritisnite i brzo pustite gumb proizvoda za popečke od krumpira.



3 Zaslom računala će se promijeniti iz FR FRIES (prženi krumpirići) u <<<<<>>>>; javlja se alarm.

FR FRI ES
↓ ↓ ↓ ↓
<<<<< >>>>>

4 Pritisnite i držite pritisnutim gumb ciklusa kuhanja ispod zaslona sve dok se ne oglasi bip (otprilike tri sekunde) i pustite ga.



5 Zaslom se mijenja u LOW TEMP (niska temperatura) sve dok se ne ostvari zadana temperatura.

LOW TEMP

6 Zaslom se mijenja u HASH BRN (Popečci od krumpira).

HASH BRN

Provedite ove korake na obje strane za izmjenu oba zaslona u HASH BRN (popečci od krumpira)

4.7 Opis i funkcije gumba na M3000

4.7.1 Navigacijski gumbi

Izbornik na M3000 koristi gumbе ◀ ▶ i ▲ ▼ za navigaciju kroz različite izbornike i podizbornike.

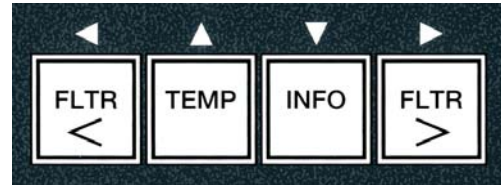

Pri programiranju se na lijevom izborniku prikazuje izbornik ili stavka podizbornika. Desni zaslon služi za upis podataka. Podaci se unose pomoću alfanumeričkih znakova, listanjem kroz popise ili prebacivanjem između izbora.



Ukoliko se gumb ne pritisne tijekom programiranja unutar jedne minute, računalo se vraća u način rada.

4.7.2 Gumbi za filter, temperaturu i INFO

Gumbi < **FLTR** i **FLTR** > (v. Sl. 1.) koriste se za filtriranje lijeve i desne posude friteze s podijeljenom posudom ili friteze s jednodijelnom posudom na zahtjev. Ukoliko se pritisne jedanput, gumb **FLTR** prikazuje broj ciklusa kuhanja prije nego što se javi znak za filtriranje. Ako se gumb **FLTR** pritisne dvaput, prikazuje se datum i vrijeme zadnjeg filtriranja. Ako se pritisne jedanput dok je friteza uključena, gumb **TEMP** prikazuje trenutnu temperaturu posude na obje strane. Ako se pritisne dvaput dok je friteza uključena, gumb **TEMP** prikazuje zadanu temperaturu posuda. Ako je friteza isključena, zaslon prikazuje trenutne verzije softvera. Ako se pritisne jedanput dok je friteza uključena, gumb **INFO** (v. Sl. 1), prikazuje vrijeme oporavka svake posude od zadnjeg ispitivanja. Oporavak je vrijeme koje je fritezi potrebno za podizanje temperature ulja od 28°C do između 121°C i 149°C. Maksimalno vrijeme oporavka ne smije nadilaziti 1:4 za električne i 2:25 za plinske friteze. Ako se gumb **INFO** pritisne i drži pritisnutim tri sekunde, prikazuje podatke kao što su uporaba, statistike filtra i zadnji ciklusi kuhanja (pogledati str. 4-34 za više detalja o gumbu **INFO**).

4.7.3 Ciklus kuhanja i gumbi za odabir

Gumbi ✓ ✘ su gumbi s dvojnomo funkcijom koju dijele s gumbima s brojevima 1 i 2. Nalaze se direktno ispod LED zaslona. Koristite ove gumbe za odabir ili otkazivanje funkcija.

Gumb ✘ služi za otkazivanje i izlazak iz podizbornika.

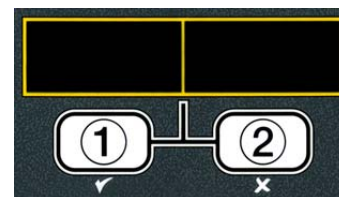

4.8 Prikaz sažetka izbornika računala M3000

Dolje su prikazani glavni odjeljci za programiranje u M3000 i redosljed u kojem se naslovi podizbornika nalaze u odjeljcima Priručnika za montažu i uporabu.

Dodavanje novih proizvoda kao stavki izbornika (Odabir proizvoda)
Pohranjivanje stavki izbornika za proizvode kao gumba za proizvode
Odvod, nadopunjavanje i odlaganje ulja

V. odjeljak 4.10.2
V. odjeljak 4.10.3
V. odjeljak 4.10.4

Filter Menu (Izbornik za filter)	4.11
[Pritisnite i držite pritisnutim ◀ FLTR ili FLTR ▶]	
├── Auto Filter (Automatski filter)	
├── Maint Filter (Održavanje filtra)	
├── Dispose (Odlaganje)	
├── Drain to Pan (Ispuštanje u tavu)	
├── Fill Vat from Drain Pan (Punjenje lonca preko tave za ispuštanje)	
├── Fill Vat from Bulk (Bulk Only) (Punjenje lonca iz rinfuze (samo rinfuza))	
└── Pan to Waste (Bulk Only) (Tava za otpad (samo rinfuza))	
Programming (Programiranje)	
├── Level 1 Program (Razina 1 Program)	4.12
[Pritisnite i držite pritisnute gumbе TEMP i INFO. 2 bipa, prikazuje se Razina 1, upišite 1234]	
├── Product Selection	4.10.2
├── Product selection (Odabir proizvoda)	
├── Name (Naziv)	
├── Cook Time (Vrijeme kuhanja)	
├── Temp (Temp.)	
├── Cook ID (ID ciklusa kuhanja)	
├── Duty Time 1 (Radno vrijeme 2)	
├── Duty Time 2 (Radno vrijeme 2)	
├── Qual Tmr (Kval. brojač)	
├── AIF Disable (Isklj. AIF)	
└── Assign Btn (Gumb za dodjeljivanje)	
├── AIF Clock (AIF sat)	4.12.1
├── Disabled (Isključen)	
└── Enabled (Uključen)	
├── Deep Clean Mode (Način dubinskog čišćenja)	4.12.2
├── High-Limit Test (Ispitivanje limitatora za visoke temperature)	4.12.3
└── Fryer Setup (Postavke friteze)	4.9
Razina 2 Program (Razina za upravitelja)	4.13
[Pritisnite i držite pritisnute gumbе TEMP i INFO. 3 bipa, prikazuje se Razina 2, upišite 1234]	
├── Prod Comp (Komp. proiz.)	
├── Sensitivity for product (Osjetljivost proizvoda)	4.13.1
├── E-Log (E-zapisnik)	
├── Log of last 10 error codes (Zapisnik zadnjih 10 kodova grešaka)	4.13.2
├── Password Setup (Postavljanje lozinke)	
├── Change passwords (Izmjena lozinki)	4.13.3
├── Setup [enter 1234] (Postavke [upisati 1234])	
├── Usage [enter 4321] (Uporaba [upisati 1234])	
├── Level 1 [enter 1234] (Razina 2 [upisati 1234])	
└── Level 2 [enter 1234] (Razina 2 [upisati 1234])	
├── Alert Tone Volume and Tone (Tonovi upozorenja Glasnoća i zvukovi)	4.13.4
├── Volume 1-9 (Glasnoća 1-9)	
└── Tone 1-3 (Ton 1-3)	
├── Filter After (Filtriranje nakon)	
├── Određuje broj kuhanja prije pojave znaka filtra	4.13.5
├── Filter Time (Vrijeme filtriranja)	
└── Određuje vrijeme između ciklusa filtriranja	4.13.6
Info mode (Način Info)	4.14
[Pritisnite i držite pritisnutim INFO 3 sekunde, prikazuje se Info način]	
├── Full/Split Vat Configuration (Konfiguracija jednodijelne/ podijeljene posude)	
├── Filter Stats (Stat, filtra)	4.14.1
├── Review Usage (Pregled uporaba)	4.14.2
└── Last Load (Zadnje punjenje)	4.14.3

4.9 Način programiranja postavki friteze

Računalo može podesiti parametre pri prvom uključivanju, pri izmjeni računala ili pristupu iz Razine 1. U postavkama se uređuju vrijeme, datum, oblik datuma, jezik, vrsta friteze, vrsta osude, vrsta sustava za ulje i temperaturna skala. Ove postavke smije mijenjati samo tehničar.

Računalo prikazuje **OFF** (Isključeno).

1. Uđite na programiranje na Razini 1 istovremenim pritiskanjem gumba **TEMP** i **INFO** sve dok se ne prikaže **LEVEL 1** (Razina 1). Računalo prikazuje **ENTER CODE** (Upisati lozinku).

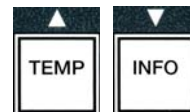

2. Unesite 1234.

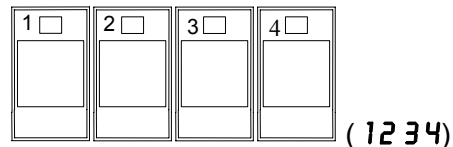

Računalo prikazuje **LEVEL 1 PROGRAM** (Razina 1 programiranje) tijekom tri sekunde, što se mijenja u **PRODUCT SELECTION** (Odabir proizvoda).

3. Pritisnite gumb  jedanput za listanje do **FRYER SETUP** (Postavke Friteze).





4. Pritisnite gumb  (**1 YES**) (1 da).

Računalo prikazuje **ENTER CODE** (Upisati Lozinku).

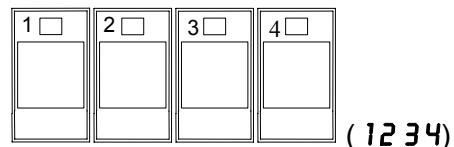
5. Unesite 1234.



Računalo prikazuje **LANGUAGE** (Jezik) na lijevoj strani i **ENGLISH** (Engleski) na desnoj.

6. Koristite gumbе  i  za listanje kroz izbornik za jezike.



7. Kada se prikaže odabir željenog jezika, pritisnite gumb  (**1 YES**) (1 da).



Računalo prikazuje **TEMP FORMAT** (Oblik TEMP) na lijevoj strani i **F** na desnoj.

8. Koristite gumbе  i  za prebacivanje između temperaturnih skala **F** i **C**.

NAPOMENA: **F** se koristi za Fahrenheite, **C** se koristi za Celzijuse.



9. Kada se prikaže željeni odabir, pritisnite gumb  (**1 YES**) (1 da).



Računalo prikazuje **TIME FORMAT** (Oblik vremena) na lijevoj strani i **12 HR** (12 h) na desnoj.

10. Koristite gumbе ◀ i ▶ za prebacivanje između **12HR** (12 h) i **24HR** (24 h).



11. Kada se prikaže željeni odabir, pritisnite gumb ✓ (**1 YES**) (1 da).

Računalo prikazuje **ENTER TIME** (Upiši vrijeme) na lijevoj strani i trenutno vrijeme na desnoj u formatu **HH:MM**. Ako je odabran sustav 12 sati, prikazuje se AM ili PM.

Primjer: 7:30 AM se upisuje kao 0730 ukoliko se koristi format 12 sati. 2:30 se upisuje kao 1430 ukoliko se koristi format 24 sata. Za izmjenu AM i PM koristite ▲ ▼ gumbе.

12. Upišite vrijeme u satima i minutama pomoću brojčanih tipki 0-9.



13. Kada se prikaže željeni odabir, pritisnite gumb ✓ (**1 YES**) (1 da).



Računalo prikazuje **DATE FORMAT** (Oblik datuma) na lijevoj strani i **US** (Sad) na desnoj.

14. Koristite gumbе ◀ i ▶ za prebacivanje između **US** (Sad) i **INTERNL.** (međunarod.).



15. Kada se prikaže željeni odabir, pritisnite gumb ✓ (**1 YES**) (1 da).

Računalo prikazuje **ENTER DATE** (upiši datum) na lijevoj strani, a **MM-DD-YY OR DD-MM-YY** (MM-DD-GG ili DD-MM-GG) na desnoj, što se pretvara u trenutni datum.

Primjer:

SAD format – Pros. 5, 2008 upisuje se 120508.

Međunarodni format – 5 pros. 2008 upisuje se kao 051208.

16. Upišite datum pomoću brojčanih tipki 0-9.



17. Kada se prikaže željeni odabir, pritisnite gumb ✓ (**1 YES**) (1 da).



Računalo prikazuje **FRYER TYPE** (vrsta friteze) na lijevoj strani i **ELEC** (elekt.) na desnoj.

18. Koristite gumbе ◀ i ▶ za prebacivanje između **ELEC** (elekt.) i **GAS** (plin.).



19. Kada se prikaže željeni odabir, pritisnite gumb ✓ (**1 YES**) (1 da).

Računalo prikazuje **VAT TYPE** (vrsta posude) na lijevoj strani i **SPLIT** (podijelj.) na desnoj.

20. Koristite gumbе ◀ i ▶ za prebacivanje između **SPLIT** (podijelj.) i **FULL** (jednodijelna).



21. Kada se prikaže željeni odabir, pritisnite gumb ✓ (1 YES) (1 da).

Računalo prikazuje **OIL SYSTEM** (Sustav za Ulje) na lijevoj strani i **JIB** na desnoj.

22. Koristite gumbе ◀ i ▶ za prebacivanje između **JIB** (JIB) i **BULK** (rinfuza).



NAPOMENA: **JIB** sustav koristi odloživi JIB (spremnik u kutiji). Sustav **U RINFUZI** ima velike spremnike za ulje koji su spojeni na fritezu i pune spremnik.

23. Kada se prikaže željeni odabir, pritisnite gumb ✓ (1 YES) (1 da).



Računalo prikazuje **LANGUAGE** (Jezik) na lijevoj strani i **ENGLISH** (Engleski) na desnoj. Koristite gumbе ▲ ▼ za listanje i uređivanje svih dodatnih polja.

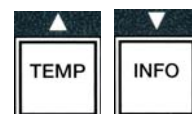

24. Pritisnite gumb ✖ (2) za izlaz.



Računalo prikazuje **SETUP COMPLETE** (Postavljanje završeno) što se mijenja u **OFF** (isključeno).

4.10 M3000 Uobičajeni zadaci

U ovom su odjeljku obuhvaćeni uobičajeni zadaci korišteni u restoranima:

1. Izlaženje iz izbornika ili podizbornika
2. Dodavanje novih stavki proizvoda.
3. Pohranjivanje stavki jelovnika u tipke za proizvode.
4. Ispuštanje, odlaganje i punjenje posuda.

4.10.1 Izlazak iz stavki izbornika

Za izlaženje ili otkazivanje **IZBORNIKA** i **PODIZBORNIKA**, pritisnite gumb ✖ (2).



4.10.2 Dodavanje novih stavki proizvoda u Izbornik (ODABIR PROIZVODA)

Ova se funkcija koristi za dodavanje dodatnih proizvoda u izbornik računala.

Za dodavanje novog proizvoda u izbornik:

1. Dok je računalo **OFF** (Isključeno) uđite u način programiranja na Razini 1 istovremenim pritiskanjem gumba **TEMP** i **INFO** sve dok se ne prikaže **LEVEL 1** (Razina 1).

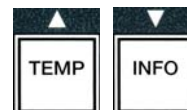

Računalo prikazuje **ENTER CODE** (Upisati Lozinku).

2. Unesite **1234**.

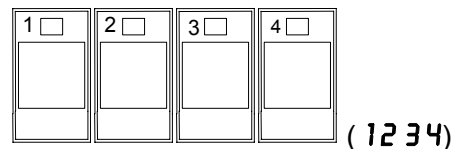

Računalo prikazuje **LEVEL 1 PROGRAM** (Razina 1 programiranje) tijekom tri sekunde, što se mijenja u **PRODUCT SELECTION** (Odabir proizvoda).

3. Dok je prikazano **PRODUCT SELECTION** (Odabir proizvoda), pritisnite gumb **✓ (1 YES)** (1 da) za odabir stavke izbornika.



Računalo prikazuje **PRODUCT SELECTION** (Odabir proizvoda) tijekom tri sekunde, a nakon toga prikazuje **SELECT PRODUCT** (Odabirati proizvod).

4. Dok je na lijevoj strani prikazano **SELECT PRODUCT** (Odabir proizvoda) i **FR FRIES** (FR krumpirići) na desnoj strani, koristite gumb **▼** za prijelaz kroz stavke izbornika sve dok se ne prikaže stavka izbornika koju treba izmijeniti ili točka s brojevima (npr. **PROD 13**).



5. Pritisnite gumb **✓ (1 YES)** za odabir proizvoda koji treba izmijeniti.



Računalo prikazuje **modify?** (izmijeniti?) naizmjenice s **YES NO** (da ne).

6. Pritisnite gumb **✓ (1 YES)** za izmjenu odabira ili **✗ (2 NO)** za povratak na **PRODUCT SELECTION** (Odabir proizvoda).



Ako odaberete da, lijevi zaslon prikazuje **NAME** (ime), a desni zaslon prikazuje naziv proizvoda (npr. **PROD 13**). Desni zaslon prikazuje znak koji treperi.

7. Pomoću numeričkih tipki upišite prvo slovo novog proizvoda. Svaka tipka ima tri slova. Pritišćite sve dok se ne pojavi izvedeno slovo.



Puni naziv proizvoda ograničen je na osam znakova s razmacima (npr. FR Fries (FR krumpirići)).

8. Pritisnite gumb **▶** za pomicanje kursora do idućeg razmaka na zaslonu. Za unošenje razmaka koristite **#0**. Gumb **◀** može se koristiti za pomicanje kursora unatrag.



Npr. za unošenje “**WINGS**” (Krila), pritisnite tipku #8 dvaput dok se na zaslonu ne pojavi **W**. Onda pritisnite gumb **▶** za pomicanje kursora do idućeg razmaka na zaslonu. Pritišćite tipku #3 sve dok se ne pojavi **I**. Nastavite sve dok se na zaslonu ne prikaže **WINGS** (Krila).

9. Jednom kad se naziv pojavi kako treba biti pohranjen, pritisnite gumb **▼** za pohranjivanje naziva i listajte do **COOK TIME** (vrijeme kuhanja).



10. Kada je **COOK TIME** (vrijeme kuhanja) prikazano na lijevoj strani, a **:00** na desnoj, upotrijebite brojčane tipke za unošenje vremena kuhanja proizvoda u minutama i sekundama (npr. 3:10 kao 310).



11. Nakon upisivanja vremena kuhanja, pritisnite gumb **▼ (INFO)** za pohranjivanje **COOK TIME** (vrijeme kuhanja) i listajte do **TEMP** (cook temperature/ temperature kuhanja).



12. Dok je **TEMP** prikazana na lijevoj strani, a **32F** na desnoj, koristite brojčane tipke za upisivanje temperature kuhanja proizvoda (npr. 335° kao 335).



13. Nakon upisivanja vremena kuhanja, pritisnite gumb **▼ (INFO)** za pohranjivanje vrijednosti temperature kuhanja i listajte do **COOK ID** (ID kuhanja).



14. Dok je **COOK ID** (ID kuhanja) prikazan na lijevoj strani, a na desnoj treperi **P 13**, koristite upute iz koraka osam za upisivanje stavke jelovnika od četiri slova. Ovo je skraćeni naziv koji se izmjenjuje s vremenom kuhanja tijekom ciklusa kuhanja.

15. S upisanim točnim skraćenim ID-om kuhanja, pritisnite gumb **▼ (INFO)** za pohranjivanje skraćenog ID-a i listajte do **DUTY TIME 1** (Vrijeme Rada 1) (Shake Time) (Vrijeme za protresanje), koje se koristi za podešavanje vremena kada se u ciklusu kuhanja proizvod treba protresti.



16. Dok je **DUTY TIME 1** (vrijeme rada) prikazano na lijevoj strani, a **:00** na desnoj, koristite brojčane tipke za upisivanje vremena u minutama i sekundama za prvu radnju koju treba obaviti (npr. ako je proizvod potrebno protresti nakon 30 sekundi, upisuje se 30).



17. Nakon unošenja **DUTY TIME 1** (vrijeme rada 1) (shake time) (Vrijeme za protresanje), pritisnite gumb **▼ (INFO)** za pohranjivanje vremena rada jedan i listajte do **DUTY TIME 2** (vrijeme rada 2). Ako proizvod zahtijeva izvođenje druge radnje, može se ovdje unijeti. Primijenite gornje upute za unošenje drugog vremena rada, u suprotnom pritisnite gumb **▼ (INFO)** za pohranjivanje vremena rada i listajte do **QUAL**





TMR (Quality Timer) (Brojač za kvalitetu), koji se koristi za vrijeme držanja prije nego što se hrana mora baciti.

18. Kada je **QUAL TMR** (Brojač za Kvalitetu) prikazan na lijevoj strani, a **:00** na desnoj, upotrijebite brojčane tipke za unošenje vremena kuhanja proizvoda u minutama i sekundama za zadržavanje proizvoda (npr. 7:00 minuta kao 700).



19. Nakon unošenja **QUAL TMR** (hold time) (vrijeme zadržavanja), pritisnite gumb  (**INFO**) za pohranjivanje vremena za kvalitetu i listajte do **AIF DISABLE** (Isključivanje AIF-A)



20. Dok je na lijevoj strani prikazano **AIF DISABLE** (Isključen AIF), a na desnoj strani **NO**, upotrijebite gumb  i  za prebacivanje između **YES** (Da) i **NO** (Ne). Ova osobina, ako je postavljena na da, isključuje AIF (automatsko povremeno filtriranje) za programiranje proizvoda. Koristi se za sprječavanje miješanja ulja specifičnih za proizvode.



21. Ako je **AIF DISABLE** (Isključivanje AIF-A) postavljeno na **NO** (ne), pritisnite gumb  (**INFO**) za pohranjivanje odabira isključivanje AIF-a u listajte do izbora **ASSIGN BTN** (Dodjela GMBA).



Računalo prikazuje **ASSIGN BTN** (Dodjela GMBA) na lijevoj strani, a odabrani proizvod na desnoj.



Za dodjelu upisanog proizvoda gumbu, slijedite donje upute.

22. Dok je odabrani proizvod prikazan na desnoj strani, a **ASSIGN BTN** (Dodjela GMBA), pritisnite gumb između 1-0 za dodjelu proizvoda. LED-lampica na odabranom gumbu proizvoda počinje svijetliti (vidi gornju sliku). Za poništavanje dodjele proizvoda gumbu, pritisnite gumb dodijeljen proizvodu. LED-lampica prestaje svijetliti.

23. Nakon što dodijelite gumb, pritisnite gumb  (**INFO**) za pohranjivanje dodijeljenog gumba.



Računalo prikazuje **NAME** (naziv) na lijevoj strani s proizvodom (npr. **WINGS** (krila)) na desnoj.



* Napomena: Ukoliko je potrebno dodatno programiranje za dodavanje ostalih proizvoda, potrebno je pritisnuti gumb *** (2)** jedanput, a zatim gumb  i vratiti se na korak 4.

24. Ukoliko nije potrebno dodatno programiranje, pritisnite gumb *** (2)**. Računalo prikazuje opciju **SELECT PRODUCT** (odabrati proizvod) s proizvodom (npr. **FR FRIES** (FR krumpirići)) na desnom zaslonu. Pritisnite ponovno gumb *** (2)**. Računalo prikazuje **LEVEL 1 PROGRAM** (Programiranje na razini 1), što se mijenja u znak **PRODUCT SELECTION** (Odabir proizvoda).



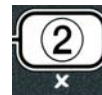

25. Pritisnite gumb *** (2)** za prekid i vraćanje na **OFF** (Isključeno).



4.10.3 Pohranjivanje stavki izbornika za proizvode kao gumba za proizvode

Ova funkcija služi za pohranjivanje pojedinačnih stavki jelovnika kao gumba za proizvode za kuhanje pritiskom na jedan ili dva gumba.

Za pohranjivanje stavki jelovnika na specifičnom gumbu:

1. Provedite korake 1-6 na stranicama 4-12.
2. Računalo prikazuje **NAME** (Naziv) na lijevoj strani, a odabrani proizvod (npr. **WINGS**) (krila) na desnoj.
3. Pritisnite gumb **▲** za listanje do opcije **ASSIGN BTN** (Dodjela GMBA) Za dodjelu stavke izbornika specifičnom gumbu za proizvode. 
4. Računalo prikazuje **ASSIGN BTN** (Dodjela GMBA) na lijevoj strani i **WINGS** (krila) na desnoj.
5. Dok je **ASSIGN BTN** (Dodjela GMBA) prikazana na lijevoj strani i odabrani proizvod (npr. **WINGS** (Krila) prikazan na desnoj, pritisnite gumb između 1-0 za dodjelu proizvoda. LED-lampica na odabranom gumbu proizvoda počinje svijetliti. Za poništavanje dodjele proizvoda gumbu, pritisnite gumb dodijeljen proizvodu. LED –lampica prestaje svijetliti. 
6. Nakon što dodijelite gumb, pritisnite gumb **▼** (**INFO**) za pohranjivanje dodijeljenog gumba. 

Računalo prikazuje **NAME** (naziv) na lijevoj strani s proizvodom (npr. **WINGS** (Krila)) na desnoj.

7. Ukoliko nije potrebno daljnje programiranje, pritisnite gumb *** (2)** dva puta za povrat na **LEVEL 1 PROGRAM** (Programiranje na razini 1), što se mijenja u znak **PRODUCT SELECTION** (Odabir proizvoda). 
8. Pritisnite ponovno gumb *** (2)** za prekid i vraćanje na **OFF** (Isključeno).

4.10.4 Ispuštanje i ponovno punjenje posuda, odlaganje ulja

Nakon što se ulje za kuhanje potroši, ispuštite ulje u odgovarajući spremnik za prijevoz u kontejner za odlaganje. Frymaster preporučuje McDonald's-ovu jedinicu za odlaganje biljne masti (MSDU). **Nemojte ispuštati otopinu od dubinskog čišćenja (iskuhavanja) u MSDU.** **NAPOMENA:** Ako koristite MSDU jedinice izrađene prije siječnja 2004, poklopac tave za prosijavanje mora biti uklonjen kako bi se jedinica mogla smjestiti ispod odvoda. Za skidanje poklopca podignite lagano gornji kraj i uložite vodilicu za ulje, te ju povucite iz ormara. Pogledajte dokumentaciju dostavljenu s vašom jedinicom za odlaganje za specifične upute za uporabu. Ako nije dostupna jedinica za odlaganje biljne masti, ohladite ulje do 38°C, te ga ispuštite u **METALNI** spremnik kapaciteta 15 litara ili više radi sprječavanja rasipanja ulja.

4.10.4.1 Odlaganje za sustave za ulje koje nije u rinfuzi

Ova opcija služi za odlaganje starog ulja ili u MSDU jedinicu ili **METALNI** lonac.

1. Izvadite tavu za prosijavanje i postavite MSDU ili **METALNI** spremnik kapaciteta **15** litara ili više ispod friteze za ispuštanje ulja.
2. Dok je računalo na **OFF** (Isključeno), pritisnite i držite pritisnutim gumb **FLTR** odgovarajuće posude tri sekunde, računalo se oglašava



Računalo prikazuje **FILTER MENU** (Izbornik filtera) tri sekunde, koji se mijenja u **MAINT FILTER** (Održ. filtra).

3. Dok je prikazano **MAINT FILTER** (Održavanje filtra), pritisnite gumb **▼** (**INFO**) za listanje do **DISPOSE** (odlaganje).



Računalo prikazuje **DISPOSE** (odlaganje).

4. Pritisnite gumb **✓(1 YES)** (1 da) za nastavak.



Računalo naizmjenice prikazuje **DISPOSE?** (odlaganje) i **YES NO** (Da NE).

5. Pritisnite gumb **✓ (1 YES)** (1 da) za nastavak.



UPOZORENJE

Nemojte nikada ispuštati otopinu od dubinskog čišćenja (iskuhavanja) u MSDU. Otopina od dubinskog čišćenja (iskuhavanja) može izazvati oštećenje MSDU-a.

OPASNOST

Prilikom ispuštanja ulja u jedinicu za odlaganje, nemojte prijeći oznaku za maksimalnu popunjenost koja se nalazi na kontejneru.

OPASNOST

Omogućite hlađenje ulja na 38°C prije ispuštanja u prikladan METALNI kontejner za odlaganje.

⚠ OPASNOST

Pri ispuštanju ulja u prikladan METALNI kontejner, osigurajte da spremnik može prihvatiti minimalno 15 LITARA ili više, u suprotnome bi se vruća tekućina mogla prelići i izazvati ozljede.

Računalo prikazuje **INSERT DISPOSAL UNIT** (Uložiti jedinicu za odlaganje). Nakon što se tava za prosijavanje ukloni, računalo naizmjenice prikazuje **IS DISPOSE UNIT IN PLACE?** (Je li jedinica za odlaganje na mjestu?) i **YES NO** (Da ne).

6. Nakon što je MSDU ili **METALNI** kontejner kapaciteta **15 LITARA** ili više postavljen na mjestu, pritisnite gumb ✓ (**1 YES** (da)) za nastavak.



Izvor grijanja je onemogućen, ventil za ispuštanje se otvara i računalo prikazuje **DISPOSING** (odlaganje) 20 sekundi.

Ventil za ispuštanje ostaje otvoren i računalo prikazuje **VAT EMPTY?** (Posuda prazna?) naizmjenice s **YES** (da).



7. Ako je posuda prazna, pritisnite gumb ✓ (**1 YES** (da)) za nastavak.

Računalo prikazuje **CLN VAT COMPLETE?** (Čišć posude završeno?) naizmjenice s **YES** (DA).



8. Očistite posudu četkom za ribanje i pritisnite ✓ (**1 YES**) (1 da) za nastavak nakon završetka.

Ventil za ispuštanje se zatvara i posuda je spremna za ponovno punjenje uljem. Nastavite do idućeg odjeljka ukoliko je friteza podešena za JIB.

4.10.4.2 Punjenje sustava uljem pomoću JIB sustava

Sustavi za ulje JIB (spremnik u kutiji) koriste ulje koje se nalazi u spremnicima u kutiji postavljenim unutar ormara friteze.

Ako je sustav za ulje bio podešen na JIB tijekom početnog postavljanja postavku, računalo prikazuje **MANUAL FILL VAT** (ručno punjenje posude), naizmjenice s **YES** (da).

1. Pažljivo sipajte ulje u lonac sve dok ne dosegne donju oznaku za punjenje u fritezi.

2. Pritisnite gumb ✓ (**1 YES**) (1 da) kada se posuda napuni.
Računalo prikazuje **OFF** (isključeno).



4.10.4.3 Ispuštanje i odlaganje ulja pomoću sustava za ulje u rinfuzi

Sustavi za ulje u rinfuzi koriste pumpe za prebacivanje potrošenog ulja iz friteze u skladišni spremnik. Koriste se dodatni cjevovodi za priključivanje sustava za ulje u rinfuzi na fritezu.

⚠ UPOZORENJE

Provjerite je li uložak filtra na mjestu prije ispuštanja ili odlaganja ulja. Ukoliko uložak filtra nije uložen, može doći do začepljenja vodova i/ili pumpi.

1. Dok je računalo na **OFF** (isključeno), pritisnite i držite pritisnutim gumb **FLTR** odgovarajuće posude tri sekunde.



Računalo prikazuje **FLTR MENU** (izbornik filtera) tri sekunde, koji se mijenja u **MAINT FILTER** (Održ. filtra).



2. Pritisnite gumb **▼ (INFO)** za prijelaz do **DISPOSE** (ispuštanje).

3. Kada je prikazano **DISPOSE** (odlaganje), pritisnite gumb **✓ (1 YES)** (1 da) za nastavak.



Računalo naizmjenice prikazuje **DISPOSEP** (Odlaganje) i **YES NO** (da ne).

Ako računalo prikazuje **RTI TANK FULL** (RTI Spremnik Pun) naizmjenice s **CONFIRM** (Potvrditi) v. ***NAPOMENU** na str. 4-19.

4. Pritisnite gumb **✓ (1 YES)** (1 da) za nastavak.



Ako je prikazano **INSERT PAN** (Uložiti Tavu), uklonite i zamijenite tavu za prosijavanje, osiguravajući da je tava čvrsto smještena u fritezi.

Računalo prikazuje **DRAINING** (Ispuštanje).

Ventil za otvaranje ostaje otvoren i računalo prikazuje **VAT EMPTY?** (Posuda prazna?) naizmjenice s **YES** (da).



5. Kada je posuda prazna, pritisnite gumb **✓ (1 YES)** (1 da) za nastavak.

Računalo prikazuje **CLN VAT COMPLETEP** (ČIŠĆ. posude završeno?) naizmjenice s **YES** (da).

6. Očistite posudu četkom za ribanje i pritisnite **✓ (1 YES)** (1 da) za nastavak nakon završetka.



Računalo prikazuje **OPEN DISPOSE VALVE** (Otvoriti razdjelni ventil).

7. Otvorite lijeva vrata ormara i odblokirajte ventil prema potrebi. Povucite razdjelni ventil posve prema sebi za početak odlaganja.

Računalo prikazuje **DISPOSING** (Odlaganje) tijekom četiri minute.

Pumpa prenosi otpadno ulje iz tave u spremnike za otpadno ulje u rinfuzi.

Računalo prikazuje na kraju **REMOVE PAN** (Ukloniti Tavu).



8. Uklonite tavu za prosijavanje i provjerite je li prazna.

Računalo naizmjenice prikazuje **IS PAN EMPTY** (je li tava prazna?) i **YES NO** (Da NE).

9. Pritisnite gumb **✘ (2)** za ponovno pokretanje pumpe ukoliko u tavi postoji ulje; u suprotnome nastavite s idućim korakom.



10. Kada se tava isprazni, pritisnite gumb **✓ (1)**.



Računalo prikazuje **CLOSE DISPOSE VALVE** (Zatvoriti razdjelni ventil).

11. Zatvorite razdjelni ventil guranjem ručke ventila prema stražnjem dijelu friteze dok se ne zaustavi. Ponovno blokirajte ventil ako to zahtjeva vaš upravitelj.



Posuda je spremna za punjenje uljem. Nastavite kod odjeljka 4.10.4.4 to za punjenje tave, u suprotnom pritisnite gumb *** (2)** za izlaz.

***NAPOMENA:** Ako računalo prikazuje **RTI TANK FULL** (RTI spremnik pun) naizmjenice s **CONFIRM** (Potvrditi), pritisnite gumb **✓ (1)** i pozovite dobavljača za otpadno ulje u rinfuzi. Zaslone se vraća na **OFF** (Isključeno).

4.10.4.4 Ponovno punjenje posuda iz sustava za rinfuzno ulje nakon odlaganja

Računalo prikazuje **FILL POT FROM BULK?** (Napuniti lonac iz rinfuze?) naizmjenice s **YES NO** (da ne).

Pumpa za punjenje ulja iz rinfuze koristi prolaznu sklopku. Pumpanje se vrši samo kada je sklopka utisnuta.

1. Pritisnite i držite pritisnutim gumb **✓ (1 YES (da))** za punjenje posude sve dok ulje ne dosegne donju oznaku za punjenje.
2. Kada je posuda puna, otpustite gumb **✓ (1 YES (da))**.
3. Pritisnite gumb *** (2)** kada je posuda puna radi zatvaranja ventila za punjenje.



Računalo prikazuje **OFF** (isključeno).

4.11 Izbornik za filter



Odabiri u izborniku za filter koriste se za filtriranje, ispuštanje, punjenje i odlaganje.

4.11.1 Pristupanje izborniku za filter

1. Pritisnite i držite pritisnutim gumb za filter za odabir posude tijekom tri sekunde.



Računalo prikazuje **FILTER MENU** (izbornik filter) tri sekunde, koji se mijenja u **MAINT FILTER** (Održ. filtra).

2. Pritisnite gumb  i  za listanje između:
 - a. **AUTO FILTER** (automatski filter) V. str. 5-2
 - b. **MAINT FILTER** (održ. filtra) V. str. 5-8
 - c. **DISPOSE** (odlaganje) V. str. 4-16
 - d. **DRAIN TO PAN** (ispuštanje u tavu) V. str. 4-20
 - e. **FILL VAT FROM DRAIN PAN**
(punjenje posude iz tave za ispuštanje) V. str. 4-21
 - f. **FILL VAT FROM BULK** (punjenje posude iz rinfuze) V. str. 4-22
 - g. **PAN TO WASTE** (tava za otpad) V. str. 4-23

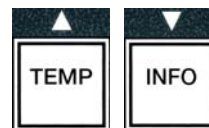

Prve dvije stavke izbornika: **AUTO FILTER** (automatski filter) i **MANTAINENCE (MANUAL) FILTER** (održavanje (ručno) filtra) obuhvaćena su poglavljem 5. Ostale stavke izbornika su pokrivena u nastavku teksta.

Funkcije **DRAIN TO PAN** (ispuštanje u tavu) i **FILL VAT FROM DRAIN PAN** (punjenje posude iz tave za ispuštanje) koriste se primarno za dijagnostičke svrhe. Koriste se kada se ulje ispušta u tavu ili vraća u lonac za prženje.



4.11.2 Ispuštanje u tavu

Funkcija ispuštanje u tavu ispušta ulje iz lonca za prženje u tavu za prosijavanje.

1. Dok je računalo **OFF** (isključeno), pritisnite i držite gumb filtra tri sekunde za ispuštanje ulja iz odabrane posude.



Računalo prikazuje **FILTER MENU** (izbornik filtera) tri sekunde, koji se mijenja u **MAINT FILTER** (ODRŽ. filtra).

2. Koristite gumb  i  za listanje do **DRAIN TO PAN** (ispuštanje u tavu).
3. Kada je prikazano **DRAIN TO PAN** (ispuštanje u tavu) pritisnite  (**1**) za nastavak.

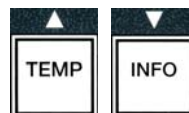

Računalo prikazuje **DRAIN TO PAN?** (ispuštanje u tavu?) naizmjenice s **YES NO** (da ne).



4. Pritisnite gumb  (**1 YES**) (1 da) za nastavak ispuštanja u tavu.

Izvor grijanja je onemogućen i sustav provjerava je li tava na mjestu. Ukoliko nije utvrđena prisutnost tave, računalo prikazuje **INSERT PAN** (uložiti tavu) sve dok ne bude prepoznata tava.

Kada je tava prepoznata, ventil za ispuštanje se otvara. Računalo prikazuje **DRAINING** (ispuštanje) 20 sekundi.

Računalo prikazuje **VAT EMPTY?** (posuda prazna?) naizmjenice s **YES (da)**.

5. Pritisnite gumb  (**1 YES** (1 da)) za nastavak ako je posuda prazna.



Računalo prikazuje **FILL VAT FROM DRAIN PAN?** (puniti tavu iz tave za ispuštanje) naizmjenice s **YES NO** (da ne) uz zvučni alarm. Za ponovno punjenje posude nastavite s idućim korakom, u suprotnom prijedite na korak 8.

6. Pritisnite gumb **(1 YES)** (1 da) za ponovno punjenje posude.



Računalo prikazuje **FILLING** (punjenje). Računalo prikazuje nakon punjenja **IS VAT FULL?** (je li posuda puna?) naizmjenice s **YES NO** (da ne).

Ako posuda nije puna, pritisnite gumb **✖ (2 NO)** (2 NE) za ponovno pokretanje pumpe.



7. Pritisnite gumb **✓ (1 YES)** (1 da) ako je posuda puna za povratak u stanje **OFF** (isključeno).

8. Pritisnite gumb **✓ (2 NE)** (2 ne).



Računalo prikazuje **REMOVE PAN** (ukloniti tavu).

OPASNOST

Otvorite tavu za prosijavanje polako radi izbjegavanja prskanja vrućeg ulja koje može izazvati ozbiljne opekotine, klizanje i padove.

9. Pažljivo povucite tavu za prosijavanje iz friteze.

Računalo prikazuje **IS PAN EMPTY?** (je li tava prazna?) naizmjenice s **YES NO** (da ne).



NAPOMENA: Mala količina ulja može ostati u tavi nakon ponovnog punjenja.

10. Ako je tava prazna, pritisnite gumb **✓ (1 YES)** (1 da) za povratak na **OFF** (isključeno).

Ako tava nije prazna, pritisnite gumb **✖ (2 NO)** (v. sl. 4.11.2.10) i vraćate se na **FILL VAT FROM DRAIN PAN?** (puniti tavu iz tave za ispuštanje) naizmjenice s **YES NO** (da ne) nakon koraka 5.



Ako tava nije prazna, a za posudu se koristi sustav za ulje u rinfuzi, pritisnite gumb **✖ (2 NO)** i računalo prikazuje **PAN TO WASTE?** (tava za otpad) naizmjenice s **YES NO** (da ne).

11. Pritisnite gumb **✓ (1 YES)** (1 da) za odlaganje ulja u spremnike za otpadnog ulja u rinfuzi. Prijeđite na odjeljak 4.10.4.3 Odlaganje ulja pomoću sustava za ulje u rinfuzi između koraka 6 i 7.





4.11.3 Punjenje posude i tave za ispuštanje

Odabir punjenja posude iz tave za ispuštanje se koristi za ponovno punjenje lonca za prženje iz tave za prosijavanje.

1. Dok je računalo na **OFF** (isključeno), pritisnite i držite pritisnutim gumb za posudu koja se treba napuniti tri sekunde.



Računalo prikazuje **FILTER MENU** (izbornik filtera) tri sekunde, koji se mijenja u **MAINT FILTER** (Održ. filtra).

2. Koristite gumb  i  za listanje do **FILL VAT FROM DRAIN PAN** (napuniti posudu iz tave za ispuštanje).

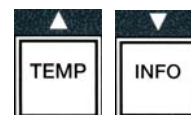

3. Kada je prikazano **FILL VAT FROM DRAIN PAN** (napuniti posudu iz tave za ispuštanje) pritisnite  (**1 YES**) (1 da) za nastavak.





Računalo prikazuje **FILL VAT FROM BULK?** (napuniti posudu iz tave za ispuštanje?) naizmjenice s **YES NO** (da ne).

4. Pritisnite gumb  (**1 YES**) (1 da) za nastavak.



Sustav provjerava je li ventil za ispuštanje zatvoren. Povratni se ventil otvara i pumpa za filtriranje ponovno puni posudu.

Računalo prikazuje **FILLING** (Punjenje) dok se posuda ponovno puni. Računalo prikazuje nakon punjenja **IS VAT FULL?** (je li posuda puna?) naizmjenice s **YES NO** (da ne).

5. Pritisnite gumb  (**1 YES** (1 da)) ako je posuda puna za izlaz i povratak u stanje **OFF** (isključeno). Ako posuda nije puna, pritisnite gumb  (**2 NO**) (2 no) za nastavak punjenja.





4.11.4 Punjenje posude iz rinfuze

Odabir punjenja iz rinfuze koristi se kada se lonac za prženje puni iz sustava za ulje u rinfuzi.

1. Dok je računalo na **OFF** (isključeno), pritisnite i držite pritisnutim gumb za posudu koja se treba napuniti tri sekunde.



Računalo prikazuje **FILTER MENU** (izbornik filter) tri sekunde, koji se mijenja u **MAINT FILTER** (ODRŽ. filtra).

2. Koristite gumb  i  za listanje do **FILL VAT FROM BULK** (napuniti posudu iz rinfuze).

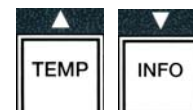

3. Kada je prikazano **FILL VAT FROM BULK** (napuniti posudu iz rinfuze) pritisnite  (**1 YES**) (1 da) za nastavak.



Računalo prikazuje **FILL POT FROM BULK?** (napuniti posudu iz rinfuze?) naizmjenice s **YES NO** (da ne).

4. Pritisnite gumb  [**1 YES**] [1 da] za nastavak.



Računalo prikazuje **PRESS AND HOLD YES TO FILL** (pritisnuti i držati da za punjenje) naizmjenice s **YES** (da).

Povratni ventil se otvara, a pumpa za rinfuzu se počinje napajati. Pumpa za punjenje ulja iz rinfuze koristi prolaznu sklopku. Pumpanje se vrši samo koliko je sklopka utisnuta.

5. Pritisnite i držite pritisnutom tipku ✓ [**YES**] [da] za punjenje posude.

Računalo prikazuje **FILLING** (punjenje) dok se posuda puni.



6. Kada se posuda napuni do donje oznake za punjenje, otpustite gumb ✓ (1 **YES**) (1 da).

Računalo prikazuje **CONTINUE FILLING** (nastaviti puniti?) naizmjenice s **YES NO** (da ne).

7. Za nastavak punjenja vratite se na korak 5. U suprotnom pritisnite gumb ✖ (2 **NO**) (2 ne) za izlaz i vraćanje na **OFF** (isključeno).



4.11.5 Tava za otpad

Odabir tave za otpad je opcija koja omogućava sustavima za ulje u rinfuzi pumpanje viška ulja u tavi u spremnike za otpadno ulje u rinfuzi bez ispuštanja postojećeg ulja u loncu za prženje.

1. Dok je računalo na **OFF** (isključeno), pritisnite i držite pritisnutim gumb za posudu koja se treba ponovno napuniti tri sekunde.



Računalo prikazuje **FILTER MENU** (izbornik filter) tri sekunde, koji se mijenja u **MAINT FILTER** (ODRŽ. filtra).

2. Koristite gumbе ▲ i ▼ za listanje do **PAN TO WASTE** (tava za otpad).

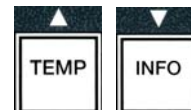

3. Kada je prikazano **PAN TO WASTE** (tava za otpad), pritisnite gumb ✓ (1 **YES**) (1 da) za nastavak.



Računalo prikazuje **PAN TO WASTE?** (tava za otpad?) naizmjenice s **YES NO** (da ne).

4. Pritisnite gumb ✓ [**YES**] [da] i prijedite na odjeljak 4.10.4.3 str. 4-18 nastavite nakon koraka 6 ili pritisnite * (**2 NO**) (2 NO) za izlaz u izbornik za filter.



4.12 Programiranje na razini 1

Programiranje na razini 1 služi za upisivanje novih proizvoda, kontroliranje kada je funkcija AIF (automatsko povremeno filtriranje) onemogućena i provedbu dubinskog čišćenja (iskuhavanja), te ispitivanja limitatora za visoku temperaturu.

Za ulazak u način programiranja na razini 1

1. Dok je računalo na **OFF** (isključeno), pritisnite gumbе **TEMP** i **INFO** istovremeno **TRI** sekunde dok se ne prikaže **LEVEL 1** (Razina 1); čuje se zvučni signal.

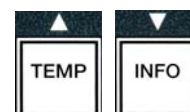

Računalo prikazuje **ENTER CODE** (upisati lozinku).

2. Unesite **1234**.

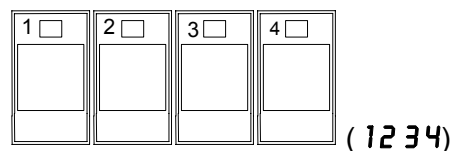

Računalo prikazuje **LEVEL 1 PROGRAM** (razina 1 programiranje) tijekom tri sekunde, što se mijenja u **PRODUCT SELECTION** (Odabir proizvoda).

3. Pritisnite gumbе ▲ i ▼ za listanje između:

- a. **PRODUCT SELECTION** (Odabir proizvoda) V. str. 4-12
- b. **AIF CLOCK** (aif sat) V. str. 4-24
- c. **DEEP CLEAN MODE** (način dubinskog čišćenja) V. str. 4-25
- d. **HI LIMIT TEST** (test limitatora za visoku temperaturu) V. str. 4-30
- e. **FRYER SETUP** (Postavke friteze) V. str. 4-9

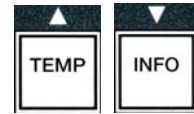

4. Dok je prikazan odabir, pritisnite gumb ✓ (1 YES) (1 da) za odabir stavke izbornika.



4.12.1 AIF CLOCK (AIF SAT)

Način AIF Sat omogućava programiranje vremena za isključivanje znaka za AIF (automatsko povremeno filtriranje). Ovo je korisno tijekom većih radnih volumena tijekom dana, npr. oko podneva.

- 1. Provedite korake 1-3 na str. 4-23 do 4-24.
- 2. Pritisnite gumb ▼ (INFO) za prijelaz do **AIF CLOCK** (AIF sat).
- 3. Pritisnite gumb ✓ (1 YES) (1 da) za nastavak.



Računalo prikazuje **AIF CLOCK** (AIF sat) na lijevoj strani i **DISABLED** (Onemogućen) na desnoj.

- 4. Koristite gumbе ◀ i ▶ za prebacivanje između:
 - a. **DISABLED** (onemogućeno)
 - b. **ENABLED** (omogućeno)



Podesite ovu funkciju na **ENABLED** (omogućeno) ako postoji vrijeme u kojima je funkcija AIF (automatsko povremeno filtriranje) onemogućena (npr. gužva u podne).

5. Dok je prikazano **ENABLED** (omogućeno), pritisnite gumb ▼.



*Prijedite na korak 12 ako je odabrano **DISABLED** (onemogućeno).

6. Dok je prikazano **ENABLED** (omogućeno), pritisnite gumbе ▲ i ▼ (v. sl. 4.12.2.5) za listanje kroz **M-F 1** do **SUN 4**. (npr. Od ponedjeljka do petka nije poželjno filtriranje tijekom podnevne gužve od 11:30 do 13:30. Na računalo prijedite na **M-F 1 12:00 AM**.)



7. Pomoću brojčanih tipki unesite vrijeme početka kada bi se AIF trebao onemogućiti.



8. Pritisnite gumbе ▲ i ▼ za prijelaz između AM (do podneva) i PM (poslije podneva).

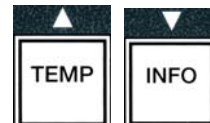

9. Pritisnite gumb ▼ (INFO). Računalo prikazuje **0 DUR**. To je količina vremena tijekom kojeg bi AIF trebao biti onemogućen.



10. Koristite brojačane tipke za unos vremena između 0 i 999 minuta (npr. 1½ sati se unosi kao 90 minuta). Upišite **90** za ovaj primjer. Računalo prikazuje **090 DUR**. Za svaki dan ili podešeni niz dana dostupna su četiri različita vremenska razdoblja. (M-F 1-4, Sat 1-4 and Sun 1-4) (P-P 1-4, Sub 1-4 i Ned 1-4)



11. Pritisnite gumb  (**INFO**) za prihvaćanje vremena i pomicanje na iduće vremensko razdoblje.



12. Kada ste gotovi, pritisnite gumb ***** jedanput za izlaz i za povrat na zaslon **PRODUCT SELECTION** (odabir proizvoda).



13. Pritisnite gumb ***** (**2**) za prekid i vraćanje na **OFF** (Isključeno).



4.12.2 NAČIN DUBINSKOG ČIŠĆENJA (ISKUHAVANJE)

Način dubinskog čišćenja koristi se za uklanjanje pougljenog ulja iz lonca za prženje.

NAPOMENA: Proučite upute tvrtke Kay Chemical „Postupak dubinskog čišćenja friteze“ za čišćenje friteze LOV™.

1. Provedite korake 1-3 na str. 4-23 do 4-24.

Računalo prikazuje **DEEP CLEAN MODE** (način dubinskog čišćenja).



2. Pritisnite gumb  (**1 YES**) (1 da).

Sustav za ulje u rinfuzi: Provjerite je li postavljena potpuna i čista tava za prosijavanje.

JIB sustav za ulje: Provjerite je li postavljen MSDU ili prikladan metalni spremnik ispod odvoda kapaciteta **15 litara** ili više.

Računalo prikazuje **DEEP CLEAN?** (Dubinsko čišćenje?) naizmjenice s **YES NO** (da ne).





3. Pritisnite gumb  (**1 YES**) (1 da).

4. **Jednodijelna posuda:** Računalo prikazuje **IS OIL REMOVED?** (je li ulje uklonjeno?) naizmjenice s **YES NO** (Da Ne).



Podijeljena posuda: Računalo prikazuje **DEEP CLEAN** (Dubinsko čišćenje) naizmjenice s **L R**.



Pritisnite gumb  (**1**) ili  (**2**) ispod podijeljene posude koja se čisti. Računalo prikazuje **IS OIL REMOVED?** (je li ulje uklonjeno?) naizmjenice s **YES NO** (da ne).

*Ako je spremnik za otpadno ulje u rinfuzi pun, računalo prikazuje **RTI TANK FULL** (RTI spremnik pun) naizmjenice s **CONFIRM** (Potvrditi). Pritisnite gumb  (**1**) i pozovite dobavljača za otpadno ulje u rinfuzi. Zaslon se vraća na **OFF** (Isključeno).

⚠ OPASNOST

Prilikom ispuštanja ulja u jedinicu za odlaganje, nemojte prijeći oznaku za maksimalnu popunjenost koja se nalazi na kontejneru.

⚠ OPASNOST

Omogućite hlađenje ulja na 38°C prije ispuštanja u prikladan METALNI kontejner za odlaganje.

⚠ OPASNOST

Pri ispuštanju ulja u prikladan MSDU ili METALNI kontejner, osigurajte da kontejner ima volumen za najmanje 15 litara ili više. U suprotnom ulje se može prelijevati i izazvati ozljede.

5. **Prazna posuda za prženje:** Pritisnite gumb ✓(1 **YES**) (1 da) i prijedite na korak 12.

Posuda za prženje napunjena uljem: Pritisnite gumb ✓ (2 **NO**) (2 ne).



6. **JIB sustav za ulje:** Računalo prikazuje **IS DISPOSAL UNIT IN PLACE?** (je li jedinica za Odlaganje na mjestu?) naizmjenice s **YES NO** (da ne). Provjerite je li MSDU ili prikladan metalni kontejner na mjestu ispod odvoda volumena 15 litara ili više. Pritisnite gumb ✓ (1 **YES**) (1 da) za odlaganje ulje. Računalo prikazuje **DISPOSING** (odlaganje) završavajući s **VAT EMPTY?** (Posuda Prazna?) naizmjenice s **YES (DA)**. Pritisnite gumb ✓(1 **YES**) (1 da) i prijedite na korak 12.

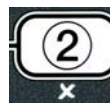

Sustav za ulje u rinfuzi*: Računalo prikazuje **DRAINING** (Ispuštanje). Jednom kada je ulje ispušteno u tavu za prosijavanje, računalo prikazuje s **VAT EMPTY?** (Posuda prazna?) naizmjenice s **YES (da)**. Pritisnite gumb ✓(1 **YES**) (1 da) za nastavak.



*Ako je prikazano **INSERT PAN** (Uložiti Tavu), izvadite i vratite tavu za prosijavanje.

Sustav za ulje u rinfuzi: Računalo prikazuje **OPEN DISPOSE VALVE** (Otvoriti razdjelni ventil).

7. **Sustav za ulje u rinfuzi:** Otvorite lijeva vrata ormara i odblokirajte blokadu prema potrebi. Povucite razdjelni ventil posve prema sebi za početak odlaganja.

Sustav za ulje u rinfuzi: Računalo prikazuje **DISPOSING** (odlaganje) tijekom četiri minute.

Pumpa prenosi otpadno ulje iz tave u spremnike za otpadno ulje u rinfuzi.

Sustav za ulje u rinfuzi: Računalo prikazuje na kraju **REMOVE PAN** (ukloniti tavu).

8. **Sustav za ulje u rinfuzi:** Uklonite tavu za prosijavanje i provjerite je li prazna.

Sustav za ulje u rinfuzi: Računalo naizmjenice prikazuje **IS PAN EMPTY** (je li tava prazna?) i **YES NO** (Da NE).

9. **Sustav za ulje u rinfuzi:** Pritisnite gumb ✕ (2) za ponovno pokretanje pumpe ukoliko u tavi postoji ulje; u suprotnome nastavite s idućim korakom.



10. **Sustav za ulje u rinfuzi:** Kada se tava isprazni, pritisnite gumb ✓ (1) (v. sl. 4.10.4.3.10).



Sustav za ulje u rinfuzi: Računalo prikazuje **CLOSE DISPOSE VALVE** (zatvoriti razdjelni ventil).

11. **Sustav za ulje u rinfuzi:** Zatvorite razdjelni ventil guranjem ručke ventila dok se ne zaustavi.



Sustav za ulje u rinfuzi: Računalo prikazuje **INSERT PAN** (uložiti tavu). Uložiti tavu.

12. **Sustav u rinfuzi ili JIB sustav:** Ventil za otvaranje ostaje otvoren i računalo prikazuje **VAT EMPTY?** (Posuda prazna?) naizmjenice s **YES** (da). Napunite lonac za prženje koji se treba očistiti mješavinom vode i otopine za čišćenje. Pogledajte karticu zahtjeva za održavanje i upute tvrtke Kay Chemical za „Postupak dubinskog čišćenja friteze“ za McDonald's-ov postupak dubinskog čišćenja (iskuhavanja).

13. **Sustav u rinfuzi ili JIB sustav:** Pritisnite gumb ✓ (1 YES) (1 da) za nastavak i pokretanje postupka čišćenja.



Računalo prikazuje **DEEP CLEAN** (Dubinsko Čišćenje) naizmjenice s brojačem koji odbrojava vrijeme od 60:00 minuta na zaslonu. Posuda se zagrijava na 91°C tijekom jednog sata. Za otkazivanje DEEP CLEAN (Dubinskog Čišćenja), pritisnite i držite gumb ✖ (2) tri sekunde. Računalo prikazuje **IS SOLUTION REMOVED?** (Je li otopina uklonjena?) naizmjenice s **YES** (Da). Prijedite na korak 15.

Nakon jednog sata grijač se isključuje i računalo prikazuje **CLEAN DONE** (čišćenje završeno) uz alarm.

14. **Sustav u rinfuzi ili JIB sustav:** Pritisnite gumb ✓ (1 YES) (1 da) za isključivanje alarma.



15. **Sustav u rinfuzi ili JIB sustav:** Računalo prikazuje **IS SOLUTION REMOVED?** (Je li otopina uklonjena?) naizmjenice s **YES** (Da). Uklonite otopinu u skladu s uputama tvrtke Kay Chemicals.

16. **Sustav u rinfuzi ili JIB sustav:** Uklonite tavu za prosijavanje i izvadite košaru za mrvice, pričvrtni prsten, uložak filtra i sito. Vratite praznu tavu za prosijavanje u fritezu.

⚠ OPASNOST

Omogućite hlađenje otopine za dubinsko čišćenje (iskuhavanje) na 38°C prije odlaganja, u suprotnom može doći do ozljeda zbog vruće tekućine.

NAPOMENA: Proučite upute tvrtke Kay Chemical „Postupak dubinskog čišćenja friteze“ za upute za uklanjanje otopine za čišćenje.

17. **Sustav u rinfuzi ili JIB sustav:** Nakon što uklonite otopinu, pritisnite gumb ✓ (1).



18. **Sustav u rinfuzi ili JIB sustav:** Računalo prikazuje **SCRUB VAT COMPLETE?** (Čišćenje posude završeno?) naizmjenice s **YES** (da). Pritisnite gumb ✓ (1 YES) (1 da).



19. **Sustav u rinfuzi ili JIB sustav:** Računalo prikazuje **DRAINING** (Ispuštanje). Odvod se otvara za

ispuštanje manje količine preostale otopine koja se nalazi u posudi. Isperite višak otopine iz posude.

20. **Sustav u rinfuzi ili JIB sustav:** Računalo prikazuje **RINSE COMPLETE?** (ispiranje završeno?) naizmjenice s **yes** (da). Pritisnite gumb ✓ (**1 YES**) (1 da) za nastavak kada je posuda u potpunosti isprana. 
21. **Sustav u rinfuzi ili JIB sustav:** Računalo prikazuje **REMOVE PAN** (ukloniti tavu). Uklonite tavu za prosijavanje.
22. **Sustav u rinfuzi ili JIB sustav:** Računalo prikazuje **PAT AND PAN DRY?** (posuda i tava suhe?) naizmjenice s **YES** (da). Provjerite jesu li posuda i tava u potpunosti suhe.

 **OPASNOST**

Osigurajte da su lonac za prženje i tava za prosijavanje u potpunosti suhe i bez vode prije punjenja uljem. Ukoliko to ne učinite, može doći do prskanja vrućeg ulja dok se ulje grije na temperaturu za kuhanje.

23. **Sustav u rinfuzi ili JIB sustav:** Računalo prikazuje **INSERT PAN** (Uložiti tavu). Ponovno montirajte sito, uložak filtra, pričvrtni prsten i košaru za mrvice uklonjene u koraku 16. Uložite tavu za prosijavanje.
24. **JIB sustav:** Računalo prikazuje **MANUAL FILL** (Ručno Punjenje) naizmjenice s **YES** (DA). Pritisnite gumb ✓ (**1 YES**) (1 da) i zaslon se vraća na **OFF** (Isključeno). 

Sustav za ulje u rinfuzi: Prijedite na odjeljak 4.11.4 Punjenje posude iz rinfuze na stranici 4-22 počnite iza koraka 3.

4.12.3 NAČIN ISPITIVANJA LIMITATORA ZA VISOKU TEMPERATURU

Način ispitivanja limitatora za visoku temperaturu koristi se za ispitivanje kruga limitatora za visoku temperaturu. Ispitivanje limitatora za visoku temperaturu uništava ulje. Mora se provoditi samo sa starim uljem. Isključite fritezu i pozovite odmah servis ako temperatura dosegne 238°C bez uključivanja limitatora drugi puta, a računalo prikazuje **HIGH LIMIT FAILURE** (Greška limitatora za visoke temperature) naizmjenice s **DISCONNECT POWER** (Isključiti Napajanje) s zvukom upozorenja tijekom ispitivanja.

Ispitivanje se otkazuje u svakom trenutku isključivanjem friteze. Kada se friteza ponovno uključi, vraća se u normalni način rada i prikazuje proizvod.

1. Provedite korake 1-3 na str. 4-23 do 4-24.

Računalo prikazuje **HI LIMIT TEST** (ispitivanje limitatora za visoke temperature).

2. Pritisnite gumb ✓ (**1 YES**) (1 da) za nastavak ispitivanja limitatora za visoke temperature. 

Računalo prikazuje **HI LIMIT?** (Ograničenje Visoke Temperature?) naizmjenice s **yes** (da ne).

3. Pritisnite gumb ✓ (**1 YES**) (1 da) za nastavak ispitivanja. Ako provodite ispitivanje na podijeljenoj posudi, pritisnite gumb ✓ (**1 YES**) (1 da) na strani koja odgovara posudi. 

Računalo prikazuje **PRESS AND HOLD CHECK** (pritisnuti i držati pritisnutom kvačicu).

4. Pritisnite gumb ✓ (**1 YES**) (1 da) za pokretanje ispitivanja limitatora za visoke temperature. 

Posuda se počinje zagrijavati. Računalo prikazuje trenutnu temperaturu posude tijekom ispitivanja. Kada

temperature dosegne 210°C ± 12°C*, računalo prikazuje **HOT HI-1** naizmjenice s trenutnom temperaturom (npr. **410F**) i nastavlja s grijanjem.

***NAPOMENA:** U računalima korištenim u Europskoj uniji (onima označenim sa CE oznakama, temperatura iznosi 202°C.

Friteza se nastavlja zagrijavati dok se ne uključi drugi limitator za visoku temperaturu. Načelno se to događa kada temperatura dosegne 217°C do 231°C za limitatore bez CE-znaka i 207°C do 219°C za limitatore sa CE znakom.

Jednom kada se limitator uključi, računalo prikazuje **HELP HI-2** (Pomoć HI-2) naizmjenice s trenutnom temperaturom (npr. **430F**).

5. Otpustite gumb ✓ (**1 YES**) (1 da).

Ukoliko se limitator za visoku temperaturu ne otvori, računalo prikazuje **HIGH LIMIT FAILURE** (Greška limitatora) naizmjenice s **DISCONNECT POWER** (Isključiti Struju). Ukoliko se to dogodi, odmah isključite napajanje friteze i nazovite servis.

Posuda se počinje grijati i računalo prikazuje postavku trenutne temperature naizmjenice s trenutnom temperaturom (npr. **430F**) dok temperature ne padne ispod 204°C.

6. Pritisnite mekani gumb za napajanje za otkazivanje alarma.



7. Jednom kada temperature padne ispod 204°C, pritisnite gumb ✖ (**2**) jedanput za izlaz iz ispitivanja limitatora za visoku temperaturu.



8. Pritisnite gumb ✖ (**2 NO**) (2 nee) za izlaz u **OFF** (isključeno).

9. Slijedite postupke na stranici 4-16 za odlaganje ulja.

4.13 Programiranje na razini 2

Za ulazak u način programiranja na razini 2:

1. Dok je računalo na **OFF** (isključeno), pritisnite gumbе **TEMP** i **INFO** istovremeno **TRI** sekunde dok se ne prikaže **LEVEL 2** (Razina 1); čuje se treći zvučni signal.

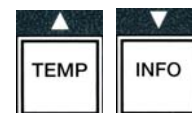

Računalo prikazuje **ENTER CODE** (Upisati Lozinku).

2. Unesite **1234**.

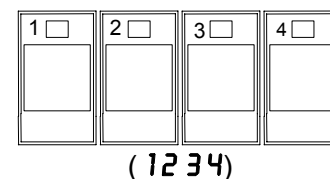

Računalo prikazuje **LEVEL 2 PROGRAM** (razina 2 programiranje) tijekom tri sekunde, što se mijenja u **PRODUCT SELECTION** (Odabir proizvoda).

3. Pritisnite gumbе ▲ i ▼ za listanje između:

a. **PROD COMP** (Komp. proiz.)

V. str. 4-30

b. **E-LOG** (e-zapisnik)

V. str. 4-31

- c. **PASSWORD SETUP** (Postavke lozinki) V. str. 4-31
- d. **ALERT TONE** (tonovi upozorenja) V. str. 4-32
- e. **FILTER AFTER** (filtriranje nakon) V. str. 4-33
- f. **FILTER TIME** (vrijeme filtriranje) V. str. 4-34

NAPOMENA:

Koristite gumb ◀ i ▶ za pomicanje između pozicija unutar odabira.
Kod unošenja brojeva, pritisnite odgovarajući gumb pomoću tipki 0-9.

Pritisnite gumb ▲ i ▼ za prihvatanje unosa i pomicanje na sljedeću ili prethodnu stavku izbornika.

4. Kada se prikaže željeni odabir, pritisnite gumb ✓ (1 YES) (1 da).



4.13.1 NAČIN KOMP. PROIZVODA

Način kompenzacije proizvoda omogućava promjenu kompenzacije proizvoda (osjetljivost). Neke stavke izbornika mogu zahtijevati prilagodbu, ovisno o njihovim osobinama pri kuhanju. **Budite oprezni pri mijenjanju kompenzacije proizvoda, s obzirom na to da bi to moglo negativno utjecati na cikluse kuhanja proizvoda.** Zadana postavka za kompenzaciju proizvoda je podešena na četiri.

1. Provedite korake 1-3 na str. 4- 29 do 4- 30.

Računalo prikazuje **PROD COMP** (Komp. proiz.).



2. Kada je prikazano **PROD COMP** (komp. proiz.), pritisnite gumb ✓ (1 YES) (1 da).

Računalo prikazuje **PRODUCT SELECTION** (odabir proizvoda) što se mijenja u **SELECT PRODUCT** (Odabir proizvoda).

3. Koristite ▲ i ▼ za listanje kroz popis proizvoda.

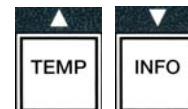

Računalo prikazuje odabrani proizvod.



4. Nakon odabira proizvoda), pritisnite gumb ✓ (1 YES) (1 da) za odabir proizvoda.

Računalo prikazuje **MODIFY?** (izmijeniti?) naizmjenice s **YES NO** (da ne).



5. Pritisnite gumb ✓ (1 YES) za nastavak ili gumb ✖ (2 NO) za povratak na **LEVEL 2 PROGRAM** (programiranje na razini 2).

Računalo prikazuje **LOAD COMP** (učitati komp.) na lijevoj strani, te 4 ili drugom vrijednosti na desnoj. Ovo je postavka osjetljivosti preporučena za ovaj proizvod.

NAPOMENA: Posebno se preporučuje da se ova postavka NE podešava, s obzirom na to da može imati negativan utjecaj na proizvod.

6. Ako mijenjate ovu postavku, upišite broj između 0-9.



7. Pritisnite gumb ✖ (2) za prihvaćanje odabira.

8. Pritisnite gumb *** (2)** dvaput za izlaz.

Računalo prikazuje **OFF** (Isključeno).



4.13.2 NAČIN E-LOG (E-ZAPISNIK)

Način E-LOG (E-zapisnik) služi za pregled deset zadnjih kodova grešaka koje su se javile na fritezi. Ovi kodovi su označeni od 1-10, a prvi se prikazuju najnoviji kodovi. Prikazuju se vrijeme, datum i kod greške.

1. Provedite korake 1-3 na str. 4- 29 do 4- 30.

Računalo prikazuje **E-LOG** (e-ZAPISNIK).



2. Pritisnite gumb **✓ (1 YES)** (1 da) za prihvaćanje odabira.

Računalo prikazuje **NOW** (sada) na lijevoj, te trenutni datum s trenutnim vremenom na desnoj strani.

3. Koristite gumb **▼** za listanje kroz zadnjih deset najnovijih kodova počevši od “A” do “J”. Nakon što se prikaže zadnja greška, koristite gumb **▲** za vraćanje na početak.

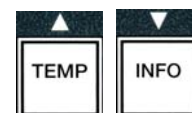

Ako ne postoje greške, računalo prikazuje **NO ERRORS** (nema grešaka). Greške se prikazuju po pozicijama A do J, stranom na kojoj je nastala greška ako je riječ o podijeljenoj posudi, kod greške i vrijeme naizmjenice s datumom. Prikazani kod greške i "L" označavaju lijevu stranu podijeljene posude, a "R" označava desnu stranu podijeljene posude na kojoj je došlo do greške (primjer –A R E06 06:34AM 12/09/08). Kodovi grešaka opisani su u odjeljku 7.2.5 ovog priručnika.

4. Pritisnite gumb ***(2 NO)** (2 ne) za izlaz.



Računalo prikazuje **OFF** (Isključeno).

4.13.3 NAČIN POSTAVLJANJA LOZINKE

Način za lozinke omogućava upravitelju restorana izmjenu lozinki za različite modele i razine.

1. Provedite korake 1-3 na str. 4- 29 do 4- 30.

Računalo prikazuje **PASSWORD SETUP** (postavke lozinke).



2. Pritisnite gumb **✓ (1 YES)** (1 da) za prihvaćanje odabira.

Računalo prikazuje **FRYER SETUP** (postavke friteze).

3. Pritisnite gumb **▲** i **▼** za listanje između:

a. **FRYER SETUP (POSTAVKE FRITEZE)** – Utvrđena lozinka za ulazak u način **FRYER SETUP** (Postavke friteze). (Zadana je 1234)

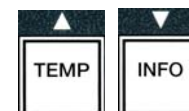

b. **USAGE** (uporaba) – Utvrđena lozinka za ulazak u način **USAGE** (uporaba) za resetiranje statistika o uporabi. (Zadana je 4321)

c. **LEVEL 1** (razina 1) – Utvrđena lozinka za ulazak u način **LEVEL 1** (razina 1). (Zadana je 1234)

d. **LEVEL 2** (razina 2) – Utvrđena lozinka za ulazak u način **LEVEL 2** (razina 2). (Zadana je 1234)

4. Pritisnite gumb **✓ (1 YES)** (1 da) za prihvaćanje odabira.



Računalo prikazuje **MODIFY P** (izmijeniti?) naizmjenice s **YES NO** (da ne).

5. Pritisnite gumb **✓ (1 YES)** (1 da).



Računalo prikazuje **FRYER SETUP** (postavke friteze) na lijevoj strani, a **NEW PASSWORD** (nova lozinka) treperi tri sekunde, nakon toga na desnoj strani **1234** ili nova lozinka.

6. Pomoći tipki 0-9 upišite novu lozinku ili upišite ponovno postojeću lozinku.



7. Pritisnite gumb **✓ (1 YES)** (1 da).



Računalo prikazuje **CONFIRM** (potvrditi) na lijevoj strani, a na desnoj **1234** ili novu lozinku.

8. Pritisnite gumb ✓(1 **YES**) (1 da) za potvrđivanje.



Računalo prikazuje **PASSWORD SETUP** (postavke lozinke) na lijevoj strani. Desna je strana prazna.

9. Ponovite korake 3-8 za izmjenu ili potvrđivanje postavki friteze, uporabu, lozinke za razinu 1 i razinu 2.
10. Pritisnite ponovno gumb * (2) za izlaz.



Računalo prikazuje **OFF** (Isključeno).

4.13.4 NAČIN TONOVA UPOZORENJA

Glasnoća tona upozorenja može se podesiti na devet razina i ton se može podesiti na tri frekvencije. Koristite različite frekvencije za razlikovanje stanica za meso ili pečene krumpiriće.

1. Provedite korake 1-3 na str. 4- 29 do 4- 30.

Računalo prikazuje **ALERT TONE** (ton upozorenja).



2. Kada se prikaže željeni odabir, pritisnite gumb ✓ (1 **YES**) (1 da).

Računalo prikazuje **VOLUME 1-9** (glasnoća 1-9) na lijevoj strani i **9** na desnoj.

3. Služite se numeričkim tipkama za podešavanje razine glasnoće. Odaberite između devet razina glasnoće, pri čemu je 1 najtiši ton, a 9 najglasniji.



4. Koristite gumbe ▲ i ▼ za listanje do **TONE 1-3** (ton 1-3).

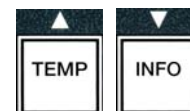

Računalo prikazuje **TON 1- 3** (ton 1-3) na lijevoj strani i **1** na desnoj.

5. Koristite numeričke tipke za podešavanje frekvencije tona od 1 do 3.



6. Pritisnite gumb * (2) za povratak na znak proizvođača **LEVEL 2 PROGRAM** (programiranje na razini 2).



7. Pritisnite ponovno gumb * (2) za izlaz.



Računalo prikazuje **OFF** (Isključeno).

4.13.5 FILTRIRANJE NAKON

Način AIF filtriranja koristi dvije mjere prije upozorenja za filtriranje. Jedan provjerava cikluse kuhanja koji

se podešavaju u ovom odjeljku, a drugi provjerava vrijeme koje se podešava u idućem odjeljku 4.13.6 **VRIJEME FILTRIRANJA**. Znak za filtriranje pokreće se bilo kojom radnjom koja se dogodi prva; ili broj proteklih ciklusa ili proteklo vrijeme.

Opcija **FILTER AFTER** (filtriranje nakon) služi za podešavanje broja ciklusa kuhanja koji se provode prije nego što se pokaže znak za filtriranje.

1. Provedite korake 1-3 na str. 4- 29 do 4- 30.

Listajte do **FILTER AFTER** (Filtrirati Nakon).



2. Kada se prikaže **FILTER AFTER** (Filtrirati nakon), pritisnite gumb ✓ (1 **YES**) (1 da).

Računalo prikazuje **FILTER AFTER** (filtrirati nakon) na lijevoj strani, a na desnoj **0** ili drugi broj.

3. Koristite brojčane tipke od 0 do 9 za upisivanje broja ciklusa kuhanja prije pojave znaka za filtriranje (npr. nakon svakih 12 ciklusa, upišite 12).



Računalo prikazuje **FILTER AFTER** (filtrirati nakon) na lijevoj strani i **12** na desnoj.

4. Pritisnite gumb * (2) za povratak na znak proizvoda **LEVEL 2 PROGRAM** (programiranje na razini 2).



5. Pritisnite ponovno gumb * (2) za izlaz.

Računalo prikazuje **OFF** (Isključeno).

4.13.6 VRIJEME FILTRIRANJA

Opcija **FILTER TIME** (Vrijeme Filtriranja) služi za podešavanje vremena prije pojave znaka za filtriranje. Ova opcija korisna je u restoranima s manjim prometom, gdje je filtriranje poželjno češće nego što bi to ciklusi kuhanja zahtijevali.

1. Provedite korake 1-3 na str. 4- 29 do 4- 30.

Listajte do **FILTER TIME** (Vrijeme Filtriranja).



2. Kada se prikaže **FILTER TIME** (Vrijeme Filtriranja), pritisnite gumb ✓ (1 **YES**) (1 da).

Računalo prikazuje **FILTER TIME** (Vrijeme Filtriranja) na lijevoj strani i **0** na desnoj.

3. Koristite brojčane tipke od 0 do 9 za upisivanje vremena u satima prije pojave znaka za filtriranje (npr. nakon svakih 2 sata, upišite 2).



Računalo prikazuje **FILTER TIME** (Vrijeme Filtriranja) na lijevoj strani i **02** na desnoj.

4. Pritisnite gumb * (2) za povratak na znak proizvoda **LEVEL 2 PROGRAM** (programiranje na razini 2).



5. Pritisnite gumb **✖ (2)** za izlaz.

Računalo prikazuje **OFF** (Isključeno).

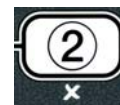

4.14 Način INFO

Gumb **INFO** služi za prikaz informacija i navigaciju kroz izbornike. Ako se pritisne jednom, prikazuje vrijeme oporavka svake posude.

Pritisnite gumb **INFO** tri sekunde i prikazati će se statistike o uporabi, filtriranju, te zadnji ciklusi kuhanja.

Za ulazak u način **INFO**:

1. Pritisnite gumb **▼ (INFO)** tri sekunde.



Računalo prikazuje **INFO MODE** (način info) tri sekunde, koji se mijenja u **FILTER STATS** (statistike filtra).

2. Pritisnite gume **▲** i **▼** za listanje između:

KONFIGURACIJA S JEDNODIJELNOM POSUDOM

- e. **FILTER STATS** (statistike filtra) V. str. 4-35
- b. **REVIEW USAGE** (pregled uporabe) V. str. 4-36
- c. **LAST LOAD** (zadnje punjenje) V. str. 4-37

KONFIGURACIJA S PODIJELJENOM POSUDOM

- e. **FILTER STATS** (statistike filtra) V. str. 4-35
- b. **REVIEW USAGE** (pregled uporabe) V. str. 4-36
- c. **LAST LOAD L** (zadnje punjenje L) V. str. 4-37
- c. **LAST LOAD R** (zadnje punjenje D) V. str. 4-37

NAPOMENA:

Koristite gume **◀** i **▶** za pomicanje između dana unutar odabira.

Pritisnite gume **▲** i **▼** za pomicanje na druge stavke izbornika.

3. Dok je prikazan željeni odabir, pritisnite gumb **✓ (1 YES)** (1 da) za odabir stavke izbornika.



4.14.1 NAČIN FILTER STATS (STATISTIKE FILTRA)

Način statistike filtra prikazuje brojeve filtriranja posude i preskočenih filtriranja po danima, te prosječni broj ciklusa kuhanja po znaku za filtriranje.

1. Provedite korake 1-3 na str. 4- 34 do 4- 35.

Računalo prikazuje poruku **FILTER STATS?** (Statistike filtra?)

2. Kada se prikaže željeni odabir, pritisnite gumb **✓ (1 YES)** (1 da).



Računalo prikazuje trenutni dan na lijevoj strani, a trenutni datum na desnoj strani.

3. Koristite gumb **◀ i ▶** za listanje zapisnika; počinje se od trenutnog dana i lista unatrag jedan tjedan.



4. Pritisnite gumb **▲ i ▼** za listanje između:

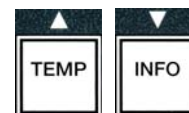

KONFIGURACIJA S JEDNODIJELNOM POSUDOM

- DAY (TUE). DATE (07/03/07)** (dan (uto), datum (07/03/07) – Trenutni dan i datum.
- FILTERED # DAY** (br. filtriranja po danu), – Broj puta koliko je posuda filtrirana i dan.
- FLT BPSD # DAY** (br. zaobilaž. po danu), – Broj puta koliko je filtriranje preskočeno i dan.
- FLT AVG DAY** (prosj.filtriranje dan), – Prosječni broj filtriranja po danu.

KONFIGURACIJA S PODIJELJENOM POSUDOM

- DAY (WED). DATE (03/20/07)** (dan (sri), datum (03/20/07) – Trenutni dan i datum.
- FILTERED # DAY** (br. filtriranja po danu L), – Broj puta koliko je lijeva posuda filtrirana i dan.
- L FLT BPSD # DAY** (br. zaobilaž. po danu L), – Broj puta koliko je filtriranje lijeve posude preskočeno i dan.
- L FLT AVG DAY** (prosj.filtriranje dan L), – Prosječni broj filtriranja/ lijeva posuda po danu.
- R FILTERED # DAY** (br. filtriranja po danu D), – Broj puta koliko je desna posuda filtrirana i dan.
- R FLT BPSD # DAY** (br. zaobilaž. po danu D), – Broj puta koliko je filtriranje desne posude preskočeno i dan.
- R FLT AVG DAY** (prosj.filtriranje dan D), – Prosječni broj filtriranja/ desna posuda po danu.

5. Pritisnite gumb *** (2)** za povratak na **INFO MODE** (Info Način) koji se mijenja u znak **FILTER STATS** (statistike filtra).



6. Pritisnite ponovno gumb *** (2)** za otkazivanje.

Računalo prikazuje **OFF** (isključeno).



4.14.2 NAČIN PREGLEDA UPORABE

Način pregleda uporabe prikazuje ukupan broj ciklusa kuhanja po posudi, broj ciklusa kuhanja po posudi, broj ciklusa kuhanja koji su prekinuti prije završetka, broj sati tijekom kojih su posude bile uključene i datum zadnjeg resetiranja uporabe.

1. Provedite korake 1-3 na str. 4- 34 do 4- 35.

Listajte do **REVIEW USAGE** (pregled uporabe).



2. Kada se prikaže **REVIEW USAGE** (pregled uporabe), pritisnite gumb ✓ (1 **YES**) (1 da).

Računalo prikazuje **USAGE SINCE** (uporaba od) što se mijenja u datum i vrijeme kada je uporaba zadnji put resetirana.

3. Pritisnite gumbе ▲ i ▼ za listanje između:

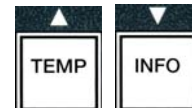

KONFIGURACIJA S JEDNODIJELNOM POSUDOM

- USAGE SINCE TIME. DATE** (uporaba od vrijeme, datum) – Uporaba od datuma i vremena zadnjeg resetiranja.
- TOTAL COOKS #** (br. ukupnih ciklusa kuh.) – Broj ciklusa kuhanja za sve proizvode.
- QUIT COOK #** (br. otkaz. ciklusa) – Broj ciklusa kuhanja prekinutih u prvih 30 sekundi.
- ON HRS #** (br. sati uključenosti) – Broj sati tijekom kojih je posuda uključena.
- RESET USAGE** (resetiranje uporabe) – Resetiranje brojača za uporabu.

KONFIGURACIJA S PODIJELJENOM POSUDOM

- USAGE SINCE TIME. DATE** (uporaba od vrijeme, datum) – Uporaba od datuma i vremena zadnjeg resetiranja.
 - TOTAL COOKS #** (br. ukupnih ciklusa kuh.) – Broj ciklusa kuhanja za sve proizvode.
 - QUIT COOK #** (br. otkaz. ciklusa) – Broj ciklusa kuhanja prekinutih u prvih 30 sekundi.
 - L ON HRS #** (br. sati uključenosti L) – Broj sati tijekom kojih je lijeva posuda uključena.
 - R ON HRS #** (br. sati uključenosti D) – Broj sati tijekom kojih je desna posuda uključena.
 - RESET USAGE** (resetiranje uporabe) – Resetiranje brojača za uporabu.
4. Ako želite resetirati statistike uporabe, vratite se na korak 3 i listajte do **RESET USAGE** (resetiranje uporabe), inače prijedite na korak 7.

Računalo prikazuje **RESET USAGE** (resetiranje uporabe).

5. Dok je prikazan željeni odabir, pritisnite gumb ✓ (1 **YES**) (1 da) za odabir stavke izbornika.



Računalo prikazuje **ENTER CODE** (upisati lozinku).

6. Pomoću numeričkih tipki upišite **4321**. Napomena: Lozinke se mogu mijenjati.

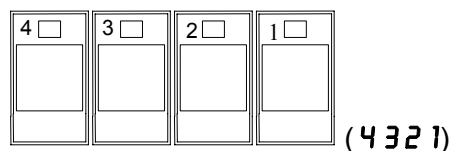

Računalo prikazuje **RESET USAGE COMPLETE** (Resetiranje Uporabe Završeno), što se mijenja u **REVIEW USAGE** (Pregled Uporabe). Prijedite na korak 8.

7. Pritisnite gumb * (2) za povratak na **INFO MODE** (info način) koji se mijenja u znak **FILTER STATS** (statistike filtra).



8. Pritisnite gumb * (2) za odustajanje.

Računalo prikazuje **OFF** (Isključeno).



4.14.3 NAČIN ZADNJE PUNJENJE

Način zadnje punjenje prikazuje podatke za zadnji ciklus kuhanja.

1. Provedite korake 1-3 na str. 4- 34 do 4- 35.

Računalo prikazuje **LAST LOAD** (zadnje punjenje) za konfiguraciju s jednodijelnom posudom ili **LOAD L** (punjenje L) ili **LOAD R** (punjenje D) za konfiguracije s podijeljenom posudom.

2. Kada se prikaže željeni odabir, pritisnite gumb **✓ (1 YES)** (1 da).



3. Pritisnite gumbе **▲** i **▼** za listanje između:

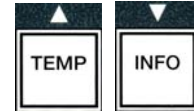

KONFIGURACIJA S JEDNODIJELNOM/PODIJELJENOM POSUDOM

- a. **PRODUCT FRY** (proizvod prženje)– Zadnji kuhani proizvod.
- b. **STARTED 02:34PM** (početak 14:34)– Vrijeme kada je počeo zadnji ciklus kuhanja.
- c. **ACTUAL 3:15** (trenutno 3:15) – Trenutno vrijeme kuhanja uključujući rezervu.
- d. **PROGTIME 3:10** (prog. vr. 3:10) – Programirano vrijeme kuhanja.
- e. **MAX TEMP 337°** (maks.temp.337°) – Maksimalna temperatura ulja zabilježena tijekom ciklusa kuhanja.
- e. **MIN TEMP 310□** (min. temp.337°) – Minimalna temperatura ulja zabilježena tijekom ciklusa kuhanja.
- e. **AVG TEMP 335□** (prosj. temp.335°) – Prosječna temperatura ulja zabilježena tijekom ciklusa kuhanja.
- h. **HEAT ON 70** (grijanje 70) – Postotak vremena kuhanja kada je grijaći element bio uključen.
- i. **READY YES** (spremna da)– Prikazivanje li friteza bila ponovno na potrebnoj temperaturi prije nego što je ciklus kuhanja započeo.

NAPOMENA – Gornji brojevi navedeni su kao primjeri. Ne odražavaju stvarne uvjete.

4. Pritisnite gumb *** (2)** za povratak na **INFO MODE** (Info Način) koji se mijenja u znak **FILTER STATS** (statistike filtra).



5. Pritisnite ponovno gumb *** (2)** za otkazivanje.

Računalo prikazuje **OFF** (Isključeno).



ELEKTRIČNA FRITEZA LOV™ GEN II SERIJA BIELA14

POGLAVLJE 5: UPUTE ZA FILTRIRANJE

5.1 Uvod

FootPrint Pro sustav za filtriranje omogućava sigurno i učinkovito filtriranje u jednom loncu za prženje, dok su ostali lonci za prženje u skupini u pogonu.

Odjeljak 5.2 pokriva pripreme za uporabu sustava za filtriranje. Upravljanje sustavom pokriveno je u Odjeljku 5.3.

UPOZORENJE

Lokalni nadzornik odgovoran je za osiguravanje da su operateri upućeni u neposredne opasnosti pri radu sa sustavom za filtriranje vrućeg ulja, posebice aspekte postupka filtriranja ulja, ispuštanja i čišćenja.

UPOZORENJE

Uložak filtra ili papir MORAJU se mijenjati svakodnevno.

5.2 Priprema filtra za uporabu

1. Izvucite tavu za prosijavanje iz ormara i uklonite posudu za mrvice, pričvrtni prsten, uložak filtra (ili papir) i sito za filtriranje. (V. Sl. 1.) Očistite sve metalne dijelove pomoću otopine višenamjenskog koncentriranog sredstva za čišćenje i vruće vode, te temeljito osušite.

Poklopac tave se ne smije uklanjati osim za potrebe čišćenja, pristupa unutrašnjosti ili za omogućavanje postavljanja jedinice za odlaganje biljne masti (MSDU) ispod odvoda. Ako koristite MSDU konstruiran prije siječnja 2004. pogledajte upute na str. 4-16.

2. Pregledajte priključak tave za prosijavanje radi provjere jesu li oba O-prstena u dobrom stanju. (v. Sl. 2.)

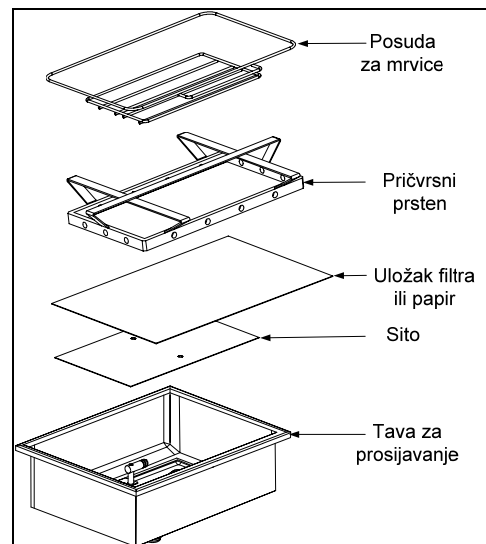

Slika 1.

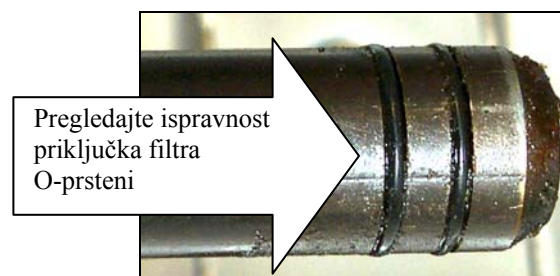

Slika 2.

- Nakon toga obrnutim redoslijedom postavite metalno sito za filtriranje u sredinu dna tave, nakon toga položite uložak filtra iznad sita, osiguravajući da je **gruba** strana uložka okrenuta prema gore. Osigurajte da se uložak nalazi između utisnutih rubova tave za prosijavanje. Nakon toga postavite pričvrtni prsten na uložak filtra. Ukoliko koristite papir za filtriranje, položite papir za filtriranje iznad gornjeg dijela tave tako da se preklapa na svim stranama. Postavite pričvrtni prsten preko papira za filtriranje i spustite prsten u tavu, omogućavajući savijanje papira i okolo prstena kako se spušta na dno tave. Nakon toga isipajte 1 paketić (8 oz) praška za filtriranje na papir za filtriranje.
- Ponovno postavite posudu za mrvice na prednji dio tave. (v. Sl. 1.)

PRAŠAK ZA FILTRIRANJE NE SMIJE SE KORISTITI S ULOŠKOM!

- Uložite tavu za prosijavanje natrag u fritezu i postavite ju ispod friteze. Osigurajte da je na ploči MIB-a prikazano “**A**”. Sustav za filtriranje je sada spreman za uporabu.

⚠ OPASNOST

Nemojte ispuštati više od jednog lonca za prženje odjednom u ugrađenu jedinicu za filtriranje kako bi se izbjeglo prelijevanje i rasipanje vrućeg ulja koje može izazvati ozbiljne opekotine, klizanje i padove.

⚠ OPASNOST

Posuda za mrvice u fritezama opremljenim sustavom za filtriranje mora biti ispražnjena u vatrootporni kontejner na kraju radnji prženja svaki dan. Neki komadići hrane mogu se spontano zapaliti ukoliko ostanu unutar određenih biljnih ulja.

⚠ UPOZORENJE

Nemojte udarati košarama za prženje ili drugom opremom o spojnu traku na fritezi. Traka služi za brtvljenje spoja između posuda friteze. Udaranje košarama za prženje o traku za otresanje biljne masti će pomaknuti traku i negativno utjecati na njeno prijanjanje. Previđena je za čvrsto prijanjanje i smije se uklanjati samo radi čišćenja.

5.3 Automatsko povremeno filtriranje (AIF)

Automatsko povremeno filtriranje (AIF) je značajka zbog koje se nakon određenog broja zadanih ciklusa kuhanja ili vremena automatski filtriraju lonci za prženje.

Računalo M3000 upravlja sustavom za automatsko povremeno filtriranje (AIF) na fritezi LOV™. Nakon zadanog broja ciklusa kuhanja ili vremena računalo prikazuje **FILTER NOW?** (Filtrirati sada?) naizmjenice s **YES NO** (da ne). Istovremeno se uključuje plava LED lampica. LED lampica se isključuje nakon početka ciklusa filtriranja. Ako se odabere **NO** (NE) ili je započeo ciklus kuhanja, plava LED-lampica se isključuje i uskoro će se ponovno uključiti radi filtriranja ulja.



- Pritisnite ✓ **(1) YES** (da) za početak filtriranja i ✗ **(2) NO** (NE) za otkazivanje filtriranja.



Ukoliko je razina ulja preniska, računalo prikazuje **OIL LEVEL TOO LOW** (Razina ulja preniska) naizmjenice s **YES** (Da). Pritisnite ✓ **(1) YES** (Da) za potvrđivanje stanja i povratak u pripravn način

kuhanja. Provjerite je li razina ulja u JIB-u niska. Ukoliko razina u JIB-u nije niska i to se nastavlja, obratite se vašem ASA centru.

Ukoliko odaberete **YES** (DA), prikazuje se **SKIM VAT** (Čišćenje Posude) tijekom deset sekundi i mijenja se u **CONFIRM** (Potvrditi) naizmjenice s **YES NO** (da ne). Očistite mrvice iz ulja pomoću pokreta naprijed prema natrag, uklanjajući što je više moguće mrvica iz svake posude. Ovo je neophodno za optimalni vijek uporabe ulja i kvalitete ulja.

Napomena: Ako odaberete **NO** (Ne) kao odgovor na ili **FILTER NOW** (Filtrirati Sada) ili **CONFIRM** (Potvrditi), filtriranje se otkazuje i friteza nastavlja s normalnim radom. Znak **FILTER NOW** (Filtrirati Sada) prikazuje se nakon što se zadovolji broj **FILTER AFTER** (Filtrirati Nakon). Ovaj slijed se ponavlja sve dok se ne odabere da.

Ukoliko tava za prosijavanje nije uložena do kraja, računalo prikazuje **INSERT PAN** (Uložiti Tavu). Kada se tava za prosijavanje gurne u položaj, računalo prikazuje **SKIM VAT** (Očistiti Posudu).

2. Kada se odabere ✓ (1) **YES** (da) počinje ciklus automatskog filtriranja. Friteza prikazuje **DRAINING** (Ispuštanje), **WASHING** (Pranje) i **FILLING** (Punjenje) tijekom postupka.

Napomena: Istovremeno filtriranje više posuda nije moguće.

Nakon što se filtriranje završi, zaslon računala mijenja se u **LOW TEMP** (niska temperatura) sve dok friteza ne dosegne zadanu temperaturu.

Jednom kada friteza ostvari zadanu temperaturu, zaslon računala se mijenja u naziv proizvoda ili iscrtkane linije i friteza je spremna za uporabu.

Za cjelokupni postupak filtriranja potrebno je oko četiri minute.

NAPOMENA: Ukoliko se tijekom postupka filtriranja izvuče tava za prosijavanje, postupak se prekida i nastavlja kada se tava vrati na mjesto.

⚠ OPASNOST

Držite sve predmete izvan odvoda. Pobuđivači za zatvaranje mogu izazvati oštećenja ili ozlijede.

5.3.1 Automatsko filtriranje na zahtjev

Automatsko filtriranje na zahtjev koristi se za ručno pokretanje automatskog filtriranja.

1. Friteza **MORA** biti na zadanoj temperaturi. Dok je računalo uključeno, pritisnite i držite pritisnutim gumb **FLTR** tri sekunde.



Računalo prikazuje **FILTER MENU** (Izbornik fltEr) tri sekunde, koji se mijenja u **AUTO FILTER** (Auto filter).

2. Pritisnite gumb ✓ (1 **YES**) (1 da) za nastavak.

Računalo prikazuje poruku **FILTER NOW?** (Filtrirati sada?) Naizmjenice s **YES/NO** (da/ne).



3. Prijedite na korak 1. odjeljak 5.3 na stranici 5-2 za nastavak.

5.4 Rješavanje problema s automatskim povremenim filtriranjem (AIF)

5.4.1 Nepotpuno filtriranje

Ukoliko AIF postupak ne bude uspješan nakon zamjene uložka filtra kreira se poruka o grešci. Koristite tablicu na stranici 5-6 za ispravljanje greške.

Računalo prikazuje **IS VAT FULL?** (Je li posuda puna?) naizmjenice s **YES NO** (da ne). MIB ploča prikazuje tri vodoravne linije.

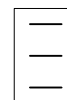

1. Ako je posuda puna pritisnite gumb ✓ (1 **YES** (da)) za nastavak. Računalo se vraća u pripravn način kuhanja ili OFF (isključeno).



Ukoliko lonac nije napunjen u cijelosti, nastavite s idućim korakom.

2. Pritisnite ✗ (2 **NO**) (2 ne) ako lonac nije ispunjen u cijelosti.



Računalo prikazuje **FILLING** (Punjenje) dok se pumpa ponovno uključuje. Kada se pumpa zaustavi, računalo prikazuje **IS VAT FULL?** (Je li posuda puna?) ponovno naizmjenice s **YES NO** (da ne). Ako je posuda puna, vratite se na korak 1. Ukoliko posuda nije u potpunosti puna, nastavite.

3. Pritisnite ✗ (2 **NO**) (2 ne) ako lonac nije ispunjen u cijelosti.



Računalo prikazuje **FILLING** (Punjenje) dok se pumpa ponovno uključuje. Kada se pumpa zaustavi, računalo prikazuje **IS VAT FULL?** (Je li posuda puna?) ponovno naizmjenice s **YES NO** (da ne). Ako je posuda puna, vratite se na korak 1. Ukoliko posuda nije u potpunosti puna, nastavite.

4. Pritisnite ✗ (2 **NO**) (2 ne) ako lonac nije ispunjen u cijelosti. Ukoliko je ovo drugi uzastopni slijed nepotpunog filtriranja, prijedite na korak 8.



Računalo prikazuje **CHANGE FILTER PAD?** (Izmijeniti Uložak Filtra?) naizmjenice s **YES NO** (da ne), te alarm.

5. Pritisnite gumb ✓ (1 **YES**) (1 da) za nastavak.

Pritiskom na gumb ✗ (2 **NO**) (2 ne) omogućujete fritezi vraćanje na način kuhanja u većini slučajeva u roku od četiri minute ili 15 minuta ukoliko je uložak istekao*, završavajući s prikazom **CHANGE FILTER PAD?** (Izmijeniti Uložak Filtra?) naizmjenice s **YES NO** (da ne). Ovaj slijed se ponavlja sve dok se ne odabere **YES** (da).



Računalo prikazuje **REMOVE PAN** (Ukloniti Tavu).

***NAPOMENA:** Ako je istekao rok za promjenu uložka filtra, obično svakih 25 sati, poruka **CHANGE FILTER PADP** (Izmijeniti Uložak Filtra?) ponavlja se svakih 15 minuta umjesto svake četiri minute.

6. Uklonite tavu. Zaslona računala mijenja se u **CHANGE PAD** (Izmijeniti Uložak). Promijenite uložak filtra i osigurajte da je uložak filtra povučen prema naprijed, izvan ormara najmanje 30 sekundi. Jednom kada je tava izvučena 30 sekundi računalo prikazuje **OFF** (Isključeno). Provjerite je li tava suha i pravilno sastavljena. Gurnite tavu za prosijavanje natrag u fritezu. Osigurajte da je na ploči MIB-a prikazano "**A**".
7. Uključite računalo. Računalo prikazuje **LOW TEMP** (niska temperatura) dok friteza ne dosegne zadanu temperaturu.
8. Ukoliko se greška pri filtriranju ponovi šest uzastopnih puta, povratni ventil se zatvara i računalo prikazuje **SERVICE REQUIRED** (Neophodan servis) naizmjenice s **YES** (da), te alarm.
9. Pritisnite gumb ✓ (**1 YES**) (1 da) za nastavak.

Računalo prikazuje **SYSTEM ERROR** (Greška Sustava) i poruku o grešci 15 sekundi koje se mijenjaju u **SYSTEM ERROR FIXED** (Greška sustava ispravljena) naizmjenice s **YES NO** (da ne).



10. Pritisnite gumb ✓ (**2 YES**) (1 da) za nastavak kuhanja. Pozovite vaš ASA centar za popravak i resetiranje friteze. Greška se prikazuje ponovno svakih 15 minuta dok se stanje ne riješi. Automatsko filtriranje i automatsko nadopunjavanje su onemogućeni sve dok se friteza ne resetira.



5.4.4 Blok-shema grešaka filtra

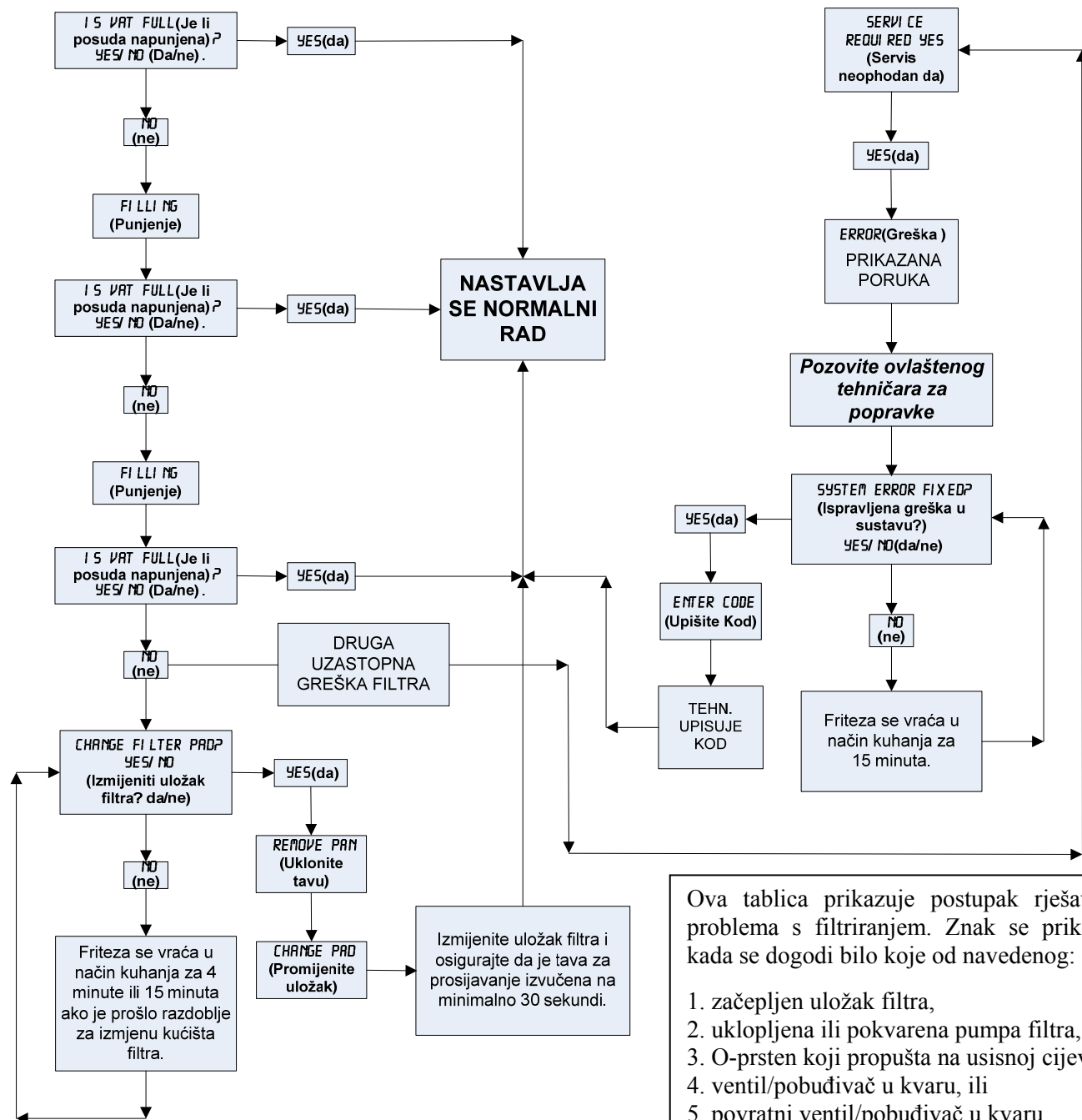

Ova tablica prikazuje postupak rješavanja problema s filtriranjem. Znak se prikazuje kada se dogodi bilo koje od navedenog:

1. začepljen uložak filtra,
2. uklopljena ili pokvarena pumpa filtra,
3. O-prsten koji propušta na usisnoj cijevi,
4. ventil/pobuđivač u kvaru, ili
5. povratni ventil/pobuđivač u kvaru.

Ukoliko računalo prikazuje **SERVICE REQUIRED** (Potreban servis), friteza se može koristiti u većini slučajeva odgovorom na NO (NE) kada se pojavi znak za **SYSTEM ERROR FIXED?** (Greška u sustavu popravljena?) Prikazuje se **YES NO** (da ne). Poruka se prikazuje svakih 15 minuta sve dok se problem ne ukloni i fritezu ne resetira tehničar.

5.4.5 Zauzeti filter

Ukoliko je prikazana poruka **FILTER BUSY** (Zauzeti filter) MIB ploča čeka da se druga posuda filtrira ili čeka na rješavanje drugog problema. Pričekajte 15 minuta radi provjere je li problem uklonjen. Ako nije, obratite se vašem lokalnom ASA centru.

OPASNOST

Nemojte ispuštati više od jednog lonca za prženje odjednom u ugrađenu jedinicu za filtriranje kako bi se izbjeglo prelijevanje i rasipanje vrućeg ulja koje može izazvati ozbiljne opekotine, klizanje i padove.

UPOZORENJE

Pumpa za filtriranje opremljena je sklopkom za ručno resetiranje u slučaju da se motor za filtriranje pregrije ili dođe do električnog kvara. Ukoliko se ova sklopka aktivira, isključite napajanje sustava za filtriranje i omogućite hlađenje motora pumpe 20 minuta prije pokušaja ponovnog uključivanja sklopke (vidi donju sliku).

UPOZORENJE

Budite oprezni i nosite odgovarajuću sigurnosnu opremu pri ponovnom uključivanju sklopke za uključivanje pumpe za filtriranje. Ponovno pokretanje sklopke mora biti izvršeno s oprezom radi izbjegavanja mogućnosti ozbiljnih opekotina pri nemarnom kretanju oko cijevi odvoda i lonca za prženje.

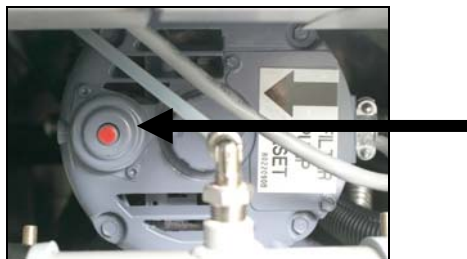

Sklopka za ponovno pokretanje pumpe za filtriranje

5.5 Ručno filtriranje ili filtriranje na kraju dana (MAINT FLTR)

NAPOMENA

Uložak filtra ili papir moraju se mijenjati svakodnevno.

OPASNOST

Nemojte ispuštati više od jednog lonca za prženje odjednom u ugrađenu jedinicu za filtriranje kako bi se izbjeglo prelijevanje i rasipanje vrućeg ulja koje može izazvati ozbiljne opekotine, klizanje i padove.

Osigurajte da se uložak filtra ili papir mijenjaju svakodnevno kako bi sustav radio ispravno.

1. Friteza **MORA** biti na zadanoj temperaturi. Dok je računalo **UKLJUČENO**, pritisnite i držite pritisnutim gumb **FLTR** tri sekunde.



Računalo prikazuje **FILTER MENU** (Izbornik filtEr) tri sekunde, što se mijenja u **AUTO FILTER**.

2. Pritisnite gumb ▼ (**INFO**) za prijelaz do **MAINT FILTER** (Održavanje filtra).



3. Nakon što se prikaže željeni odabir pritisnite gumb ✓ (**1**) za nastavak.



Računalo prikazuje **MAINT FILTER?** (Održavanje filtra?) naizmjenice s **YES NO** (da ne).



4. Pritisnite gumb ✓ (**1 YES**) (1 da) za ručno pokretanje postupka filtriranja, Ukoliko se prikaže **CLOSE DISPOSE VALVE** (Zatvoriti razdjelni ventil), zatvorite RTI razdjelni ventil. Pritisnite gumb ✓ (**2 NO**) (2 ne) za izlaz.

Ukoliko nije postavljena tava, računalo prikazuje **INSERT PAN** (Uložiti tavu) sve dok ne bude prepoznata tava. Računalo prikazuje **FILTERING** (filtriranje) i ulje se odvodi iz lonca za prženje.

⚠ OPASNOST

Držite sve predmete izvan odvoda. Pobuđivači za zatvaranje mogu izazvati oštećenja ili ozlijede.

Računalo prikazuje promjenu na **SCRUB VAT COMPLETE?** (čišćenje posude završeno?) naizmjenično s **YES** (da).

5. Očistite posudu četkom za ribanje i pritisnite ✓ (**1 YES**) (1 da) za nastavak nakon završetka.



Računalo prikazuje **MAINT FILTER?** (Održavanje filtra?) naizmjenice s **YES NO** (da ne).



6. Pritisnite gumb ✓ (**1 YES**) (1 da) za nastavak.

Računalo prikazuje **WASHING** (pranje).

Povratni se ventil otvara i lonac se ispire uljem iz tave.

Pumpa za filtriranje se zatvara i računalo prikazuje **WASH AGAIN?** (isprati ponovno) naizmjenice s **YES NO** (da ne).



7. Ukoliko je lonac slobodan od ostataka, pritisnite gumb **x (2 NO)** (2 ne) za nastavak i preskakanje ponovnog ciklusa pranja. Ukoliko su mrvice i dalje prisutne, pritisnite **✓ (1 YES)** (1 da) i pumpa za filtriranje radi daljnjih 30 sekundi. Ovaj se ciklus ponavlja sve dok se ne pritisne gumb **x (2 NO)** (2 ne).

Računalo prikazuje **RINSING** (ispiranje). Odvodni ventil se zatvara i pumpa za filtriranje nastavlja s radom i puni lonac.

Odvodni ventil se otvara i ostaje otvoren i računalo prikazuje **RINSE AGAIN?** (ponovno isprati?) naizmjenice s **YES NO** (da ne).



8. Ukoliko je lonac slobodan od ostataka, pritisnite gumb **x (2 NO)** (2 ne) za nastavak i preskakanje ponovnog ciklusa ispiranja. Ukoliko je potrebno ponovno ispiranje, pritisnite gumb **✓ (1 YES)** (1 da) i ispiranje se ponavlja. Ovaj se ciklus ponavlja sve dok se ne pritisne gumb **x (2 NO)** (2 ne).

⚠ OPASNOST

Držite sve predmete izvan odvoda. Pobuđivači za zatvaranje mogu izazvati oštećenja ili ozlijede.

Računalo prikazuje **POLISH?** (Poliranje?) naizmjenice s **YES NO** (da ne).



9. Pritisnite gumb **✓ (1 YES)** (1 da) za nastavak.

Pumpa za filtriranje se uključuje. Odvodni i povratni ventil su otvoreni i ulje se pumpa kroz lonac za prženje. Računalo prikazuje **POLISHING** (POLIRANJE) naizmjenice s petominutim brojačem. Kada brojač završi, pumpa se isključuje. Pritisnite gumb **✓ (2 NO)** (2 NE) za izlaz iz poliranja.

Računalo prikazuje **FILL VAT?** (Punjenje posude?) naizmjenice s **YES** (da).



10. Pritisnite gumb **✓ (1 YES)** (1 da) za nastavak.

Računalo prikazuje **FILLING** (punjenje).

Odvodni ventil se zatvara i pumpa za filtriranje se uključuje i ponovno puni lonac za prženje. Kako se lonac za prženje puni, javljaju se mjehurići, povratni ventil se zatvara, a pumpa isključuje. Kada sustav potvrdi razinu ulja, pumpa za nadopunjavanje će dodati ulje prema potrebi.

Računalo prikazuje **IS VAT FULL?** (Je li posuda puna?) naizmjenice s **YES NO** (da ne).



11. Pritisnite gumb **✓ (YES)** ukoliko je lonac napunjen. Pritisnite gumb **✓ (2 NO)** (2 ne) za ponovno pokretanje pumpe. Ukoliko posuda nije napunjena u potpunosti uljem, provjerite tavu filtra da bi ste utvrdili je li većina ulja vraćena. Tava može sadržavati manju količinu ulja. Računalo prikazuje **IS VAT FULL?** (Je li posuda puna?) naizmjenice s **YES NO** (da ne).

12. Pritisnite gumb **✓ (1 YES)** (1 da).

Računalo prikazuje **OFF** (isključeno).

***NAPOMENA:** Nakon filtriranja za potrebe održavanja uobičajeno je ostavljanje nešto ulja u tavi i razina ulja se ne mora vratiti na razinu prije početka filtriranja za potrebe održavanja. Odgovorom YES (DA) nakon dva pokušaja pri nadopunjavanju posude omogućava sustavu za automatsko nadopunjavanje nadoknađivanje svakog gubitka ulja tijekom filtriranja.



ELEKTRIČNA FRITEZA LOV™ GEN II SERIJA BIELA14

POGLAVLJE 6: PREVENTIVNO ODRŽAVANJE

6.1 Čišćenje friteze

OPASNOST

Posuda za mrvice u fritezama opremljenim sustavom za filtriranje mora biti ispražnjena u vatrootporni kontejner na kraju radnji prženja svaki dan. Neki komadići hrane mogu se spontano zapaliti ukoliko ostanu unutar određenih biljnih masti.

OPASNOST

Nikada nemojte pokušavati očistiti fritezu tijekom postupka prženja ili dok je lonac za prženje napunjen vrućim uljem. Ukoliko voda dođe u dodir s uljem zagrijanim na temperaturu za prženje, uzrokovati će prskanje ulja, što može izazvati ozbiljne opekotine kod osoba u blizini.

UPOZORENJE

Koristite McDonald's-ov višenamjenski koncentrat. Pročitajte upute za uporabu i upozorenja prije uporabe. Potrebno je obratiti posebnu pozornost na koncentraciju sredstva za čišćenje i trajanje koliko dugo sredstvo ostaje u dodiru s površinama koje dolaze u dodir s hranom.

6.1.1 Čišćenje unutrašnjosti i vanjskog dijela ormara friteze - svakodnevno

Očistite unutrašnjost ormara friteze suhom, čistom krpom. Obrišite sve dostupne metalne površine i dijelove radi uklanjanja nakupljenog ulja i prašine.

Očistite vanjski dio ormara friteze čistom, vlažnom krpom umočenom u McDonald's-ov višenamjenski koncentrat. Obrišite suhom, vlažnom krpom.

6.1.2 Čišćenje ugrađenog sustava za filtriranje - svakodnevno

UPOZORENJE

Nemojte nikada ispuštati vodu u tavu za filtriranje. Voda oštećuje pumpu za filtriranje.

Ne postoje povremene provjere i servisi za potrebe preventivnog održavanja koje bi bile potrebne za vaš FootPrint Pro sustav za filtriranje pored svakodnevnog čišćenja tave za filtriranje i povezanih dijelova topinom vruće vode i McDonald's-ovog višenamjenskog koncentrata.

6.1.3 Čišćenje iza friteza - tjedno

Čistite iza friteza u skladu s postupkom detaljno opisanim u kartici sa zahtjevima za održavanje (MCR14A).

UPOZORENJE

Za osiguravanje sigurnog i učinkovitog rada friteze i haube električni utikač za 120V vod, koji pokreće haubu mora biti posve utaknut i blokiran u svojem utikaču s pinom i tuljkom.

6.1.4 Čišćenje lonaca za prženje i elemenata za grijanje - kvartalno

OPASNOST

Nikada nemojte koristiti uređaj s praznim loncem za prženje. Lonac za prženje mora biti napunjen do oznake vodom ili uljem za kuhanje prije uključivanja elemenata. Propust ispunjavanja ovog zahtjeva rezultira nepopravljivim oštećenjem elemenata i može izazvati požar.

Dubinsko čišćenje (iskuhavanje) lonca za prženje

Nakon dužeg korištenja friteze dolazi do taloženja tvrdog sloja karameliziranog ulja za kuhanje na unutrašnjosti lonca za kuhanje. Taj se film mora periodički uklanjati pomoću sljedećeg postupka dubinskog čišćenja (iskuhavanja) navedenog u uputama tvrtke Kay Chemical „Postupak dubinskog čišćenja friteze“. *Pogledajte stranicu 4-25 za specifične detalje o postavkama računala za dubinsko čišćenje (iskuhavanje).*



Zamjena O-prstena

Pogledajte McDonald's-ove MRC-kartice za specifične detalje o zamjeni O-prstena na priključcima filtra.

6.1.5 Čišćenje odvojivih dijelova i pribora – tjedno

Prebrišite sve odvojive dijelove i pribor čistom, suhom krpom. Upotrijebite čistu krpu natopljenu otopinom McDonald's-ovog višenamjenskog koncentrata za uklanjanje nakupljenog pougljenog ulja na odvojivim dijelovima i priboru. Isperite pažljivo dijelove i pribor čistom vodom i osušite krpom prije ponovne montaže.

6.1.6 Provjera točnosti zadanih vrijednosti računala M3000

1. Uložite kvalitetan termometar ili sondu pirometra u ulje, tako da dodiruje sondu friteze za mjerenje temperature.
2. Kad računalo prikazuje niz crtica “----” ili naziv proizvoda (upućujući na to da je sadržaj lonca za prženje unutar opsega za kuhanje) pritisnite jedanput sklopku  za prikaz temperature ulja koju mjeri sonda za mjerenje temperature.
3. Pritisnite sklopku  dvaput za prikaz zadane vrijednosti.
4. Zabilježite temperaturu na termometru ili pirometru. Stvarna temperatura i očitavanje pirometra bi međusobno trebali biti unutar raspona od 3°C. Ukoliko nisu, obratite se tvorničkom ovlaštenom servisnom centru za pomoć.

6.2 Godišnji / periodički pregled

Ovaj uređaj bi kvalificirano servisno osoblje trebalo pregledati i podesiti periodički u sklopu programa redovitog održavanja kuhinje.

Frymaster preporučuje da tvornički ovlašteni servisni tehničar pregleda ovaj uređaj najmanje godišnje kako slijedi:

Friteza

- Pregledati ormar iznutra i izvana, sprijeda i straga radi viška ulja.
- Provjeriti jesu li žice grijaćeg elementa u dobrom stanju i da na kablovima nema vidljivih napuklina ili oštećenja izolacije, ta da nisu zaprljane uljem.
- Provjeriti jesu li grijaći elementi u dobrom stanju i bez nakupina pougljenog/karameliziranog ulja. Pregledati elemente radi znakova opsežnog uključivanja na suho.

- Provjeriti radi li nagibni mehanizam pravilno pri podizanju i spuštanju elemenata i da žice elemenata nisu povezane i/ili da ne dolazi do trenja.
- Provjeriti je li količina ampera na grijaćem elementu unutar dozvoljenog raspona kao što je naznačeno na natpisnoj pločici uređaja.
- Provjeriti jesu li sonde za temperaturu i ograničenja pravilno spojene, učvršćene i funkcioniraju pravilno, te da su montažni elementi i zaštita vodilice prisutni i pravilno montirani.
- Provjeriti jesu li dijelovi kutije komponenti i sklopnika (tj. računalo/upravljač, releji, sučeljne ploče, transformatori, sklopnici, itd.) u dobrom stanju i slobodni od ulja i ostale prašine.
- Provjeriti jesu li ožičeni priključci kutije komponenti i sklopnika čvrsti i da je ožičenje u dobrom stanju.
- Provjeriti jesu li sve sigurnosne značajke (tj. zaštita sklopnika, sklopki za resetiranje, itd.) prisutni i rade pravilno.
- Provjeriti je li lonac za prženje u dobrom stanju i da ne propušta, te da je izolacija lonca za prženje u prihvatljivom stanju.
- Potvrditi jesu li svi ožičeni raspleti i priključci zategnuti i u dobrom stanju.

Ugrađeni sustav za filtriranje

- Ispitati sve vodove za povrat ulja i odvod radi propuštanja i potvrditi da su svi priključci zategnuti.
- Pregledati tavu za prosijavanje radi propuštanja i provjere čistoće. Ukoliko unutar košare za mrvice postoji velika nakupina mrvica, uputite vlasnika/operatora da se košara za mrvice mora isprazniti u vatrootporni spremnik i čistiti svakodnevno.
- Provjeriti jesu li svi O-prsteni i brtve na mjestu i u dobrom stanju. Zamijenite O-prstene i brtvila ako su istrošeni ili oštećeni.
- Provjerite cjelovitost sustava za filtriranje kako slijedi:
 - Provjerite je li postavljen poklopac tave za prosijavanje i da je pravilno postavljen.
 - Dok je tava za prosijavanje prazna prebacite svaku posudu u punjenje posude iz izbornika odvoda tava, jednu po jednu. Provjerite pravilno funkcioniranje svakog povratnog ventila za ulje uključivanjem pumpe za filtriranje pomoću povratka na odabir tava. Provjerite uključuje li se pumpa i javljaju se mjehurići u ulju za kuhanje u pridruženom loncu za prženje.
 - Provjerite je li tava za prosijavanje pravilno pripremljena za filtriranje s čistim uloškom filtra, nakon toga ispuštite ulje iz lonca zagrijano na 177°C u tavu za prosijavanje pomoću odvoda do odabira tavi (v. str. 4-20). Sada pomoću punjenja posude iz izbornika odvoda tave (v. str. 4-21) omogućite povrat cjelokupne količine ulja u lonac za prženje (naznačeno kroz mjehuriće u ulju za kuhanje). Pritisnite gumb za provjeru kada se ukupno ulje vrati. Lonac za prženje bi se trebao napuniti otprilike za 2 minute i 30 sekundi.

ELEKTRIČNA FRITEZA LOV™ GEN II SERIJA BIELA14

POGLAVLJE 7: RJEŠAVANJE PROBLEMA ZA OPERATORE

7.1 Uvod

Ovaj odjeljak predstavlja jednostavni referentni vodič kroz neke od uobičajenih problema koji se mogu javiti tijekom rada s ovom opremom. Vodiči kroz probleme koji slijede su namijenjeni kao pomoć pri ispravljanju ili barem točnom dijagnosticiranju problema s ovom opremom. Iako poglavlje obuhvaća najučestalije prijavljene probleme, možete se susresti s problemima koji nisu navedeni. U takvim slučajevima tehničko servisno osoblje tvrtke Frymaster uložiti će maksimalne napore kako bi vam pomogli u prepoznavanju problema i njegovom rješavanju.

Pri rješavanju problema uvijek primjenjujete postupak eliminacije počevši od najjednostavnijeg rješenja i nastavite do najsloženijeg. Nikada nemojte zanemariti očigledno - svatko može zaboraviti uključiti kabel ili zatvoriti ventil u cijelosti. Najvažnije je uvijek nastojati dobiti jasnu sliku zašto se problem javio. Dio svake korektivne radnje uključuje korake koji osiguravaju da se to više ne događa. Ukoliko upravljački sklop ne radi zbog lošeg priključka, provjerite i sve ostale priključke. Ukoliko osigurač uvijek iznova iskače, provjerite zašto. Uvijek imajte na umu da kvar male komponente može često upućivati na potencijalni kvar ili nepravilno funkcioniranje važnije komponente ili sustava.

Prije pozivanje servisnog agenta ili Frymaster-ove "vruće linije" (1-800-24-FRYER):

- Provjerite jesu li električni kablovi uključeni, kao i prekidači.
- Provjerite jesu li ventili za odvodnjavanje u potpunosti zatvoreni.
- Pripremite model vaše friteze i serijske brojeve za tehničara koji će vam pomoći.

 **OPASNOST**

Vruće ulje može izazvati opasne opekotine. Nikada nemojte pokušavati pomaknuti ovaj uređaj kada sadrži vruće ulje ili prebacivati vruće ulje iz jednog spremnika.

 **OPASNOST**

Ova oprema mora biti isključena iz napajanja pri servisiranju, izuzev kada su potrebna ispitivanja strujnih krugova. Budite iznimno oprezni pri izvođenju takvih ispitivanja.

Ovaj uređaj može imati više od jedne točke spajanja na napajanje strujom. Odspojite sve kablove prije servisiranja.

Preglede, ispitivanja i popravke električnih komponenti mora provoditi isključivo ovlašteni servisni agent.

7.2 Rješavanje problema

7.2.1 Računalo i problemi sa zagrijavanjem

Problem	Vjerojatni uzrok	Korektivna radnja
Nema prikaza na zaslonu.	A. Računalo nije uključeno.	A. Pritisnite sklopku ON/OFF (uključeno/isključeno) za uključivanje računala.
	B. Nema napajanja na fritezi.	B. Provjerite je li kabel za napajanje friteze uključen u struju i da se prekidač nije aktivirao.
	C. Računalo je u kvaru.	C. Pozovite vaš ASA centar za pomoć.
	Oštećeni raspleti ožičenja računala.	D. Pozovite vaš ASA centar za pomoć.
	Komponenta za napajanje ili sučeljna ploča je u kvaru.	E. Pozovite vaš ASA centar za pomoć.
M3000 prikazuje IS VAT FULL? (je li posuda puna?) da ne nakon filtriranja	Došlo je do greške u filtriranju zbog zaprljanog ili začepljenog uložka filtra ili papira, začepljenih pumpi za filtriranje, nepravilno montiranih dijelova tave za prosijavanje, istrošenih O-prstena ili O-prstena koji nedostaju, hladnog ulja ili toplinskog preopterećenja pumpe za filtriranje.	Slijedite upute na str. 5-4 do 5-6 za rješavanje problema s filtrom. Ukoliko se problem nastavi, nazovite vaš ASA centar za pomoć.
M3000 prikazuje CHANGE FILTER PADS? (izmijeniti uložak filtra?)	Pojavila se greška filtra, začepljen je uložak filtra, javio se znak za izmjenu uložka filtra nakon 25 sati ili je izmjena uložka filtra zanemarena tijekom prethodnog prikaza znaka.	Promijenite uložak filtra i osigurajte da se tava filtra zadrži izvan friteze minimalno 30 sekundi. NEMOJTE zanemarivati znakove CHANGE FILTER PADS (izmijeniti uložak filtra)
Friteza se ne zagrijava.	A. Glavni kabel nije priključen.	A. Provjerite jesu li i glavni kabel i 120V kabel potpuno uloženi u svoja kućišta, učvršćeni i da prekidač nije aktiviran
	B. Računalo je u kvaru.	B. Pozovite vaš ASA centar za pomoć.
	C. Jedna ili više komponenti su u kvaru.	C. Pozovite vaš ASA centar za pomoć.
Friteza se zagrijava sve dok se ne uključi limitator za visoku temperaturu dok je pokazatelj topline UKLJUČEN.	Sonda za temperaturu ili računalo su u kvaru.	Pozovite vaš ASA centar za pomoć.
Friteza se zagrijava sve dok se ne uključi limitator za toplinu bez UKLJUČENOG pokazatelj topline.	Sklopnik ili računalo su u kvaru.	Pozovite vaš ASA centar za pomoć.

7.2.2 Poruke o greškama i problemi s prikazom

Problem	Vjerojatni uzrok	Korektivna radnja
M3000 zaslon prikazuje krivu temperaturnu skalu (Fahrenheit ili Celzij).	Programirana je pogrešna opcija prikaza.	Prebacujte između F° to C° pritiskom i držanjem ◀ i ▶ istovremeno dok se ne prikaže TECH MODE (tehn način). Upišite 1658 . Računalo prikazuje OFF (isključeno). Uključite računalo da biste provjerili temperaturu. Ukoliko nije prikazana odgovarajuća skala, ponovite.

Problem	Vjerojatni uzrok	Korektivna radnja
M3000 prikazuje HOT-HI-1 .	Temperatura lonca za prženje je viša od 210°C ili u CE-zemljama, 202°C.	Odmah isključite fritezu i pozovite Vaš ASA za pomoć.
Zaslon M3000 prikazuje HELP HI-2 or HIGH LIMIT failure (Kvar ograničenja visoke temperature).	Ograničavanje visoke temperature u kvaru.	Odmah isključite fritezu i pozovite Vaš ASA za pomoć.
Zaslon M3000 prikazuje TEMP PROBE FAILURE (kvar sonde za temp.).	Problem s krugovima za mjerenje temperature uključujući sondu ili oštećeni rasplet ožičenja računala ili sklopnika.	Isključite fritezu i pozovite Vaš ASA za pomoć.
ZASLON M3000 prikazuje HEATING FAILURE (greška grijanja).	Računalo u kvaru, sučeljna ploča u kvaru, otvoreni termostat za ograničenje visoke temperature.	Pozovite vaš ASA centar za pomoć.
Oznaka grijanja je uključena, no friteza se ne zagrijava.	Trofazni utikač je isključen ili se prekidač aktivirao.	Provjerite jesu li i glavni kabel i 120V kabel potpuno uloženi u svoja kućišta, učvršćeni i da prekidač nije aktiviran. Ako se problem nastavi, pozovite vaš ASA centar za pomoć.
Zaslon M3000 prikazuje RECOVERY FAULT (greška oporavka) i javlja se alarm.	Vrijeme oporavka nadilazi maksimalno vremensko ograničenje.	Uklonite grešku i isključite alarm pritiskom na gumb ✓. Maksimalno vrijeme oporavka električke je 1:40. Ukoliko se ova greška ponovi, pozovite vaš ASA centar za pomoć.
Zaslon M3000 prikazuje REMOVE DISCARD (odložiti otpad).	Počelo je kuhanje proizvoda koji ima drugačiju zadanu temperaturu od trenutne temperature posude.	Uklonite i bacite proizvod. Pritisnite gumb za kuhanje ispod zaslona sa greškom za uklanjanje greške. Podesite zadanu temperaturu posude prije nego što pokušate skuhati proizvod.
Računalo se zaključava.	Greška računala.	Pozovite vaš ASA centar za pomoć.
M3000 prikazuje SERVICE REQUIRED (potreban servis) nakon čega slijedi poruka o grešci.	Javila se greška koja zahtijeva servisnog tehničara.	Pritisnite ✖ (2 NO) (2 NE) za nastavak kuhanja i pozovite vaš ASA centar za pomoć. U nekim slučajevima kuhanje neće biti moguće.

7.2.3 Problemi s filtriranjem

Problem	Vjerojatni uzrok	Korektivna radnja
Friteza vrši filtriranje nakon svakog ciklusa kuhanja.	Postavka naknadnog filtriranja nije pravilna.	Promijenite ili prepisite postavku naknadnog filtriranja ponovnim upisivanjem filtra nakon vrijednosti na razini dva. Vidi odjeljak 4.13.5 na str. 4-33.
MAINT FILTER (Održ. filtriranje) ne započinje.	Temperatura je preniska.	Osigurajte da je friteza na zadanoj temperaturi prije početka MAINT FILTER .
Pumpa za filtriranje ne kreće ili se zaustavlja tijekom filtriranja.	A. Utikač nije uključen ili je aktiviran prekidač.	A. Provjerite je li kabel za napajanje friteze uključen u struju i da se prekidač nije aktivirao.

Problem	Vjerojatni uzrok	Korektivna radnja
	B. Motor pumpe se pregrijao zbog čega se aktivirala sklopka za toplinsko preopterećenje.	B. Ukoliko je motor prevruć za dodir dulje od nekoliko sekundi, vjerojatno se uključila sklopka za toplinsko opterećenje. Omogućite hlađenje motora minimalno 45 minuta, nakon toga pritisnite sklopku za resetiranje pumpe. (v. str. 5-7).
	C. Blokada u pumpi za filtriranje.	C. Pozovite vaš ASA centar za pomoć.
Odvodni ili povratni ventil ostaje otvoren.	A. AIF ploča je u kvaru. B. Sklopnik je u kvaru.	Pozovite vaš ASA centar za pomoć.
Zaslون M300 prikazuje INSERT PAN (uložite tavu).	A. Tava za prosijavanje nije u cijelosti uložena u fritezu. B. Nedostaje magnet tave za prosijavanje. C. Sklopka tave za prosijavanje u kvaru.	A. Izvucite tavu za prosijavanje i vratite ju u fritezu. B. Osigurajte da se magnet tave za prosijavanje nalazi na mjestu i nadomjestite ga ako nedostaje. C. Ukoliko je magnet tave oslonjen u potpunosti na sklopku, a računalo i dalje prikazuje INSERT PAN (uložite tavu) , sklopka je vjerojatno u kvaru.
Automatsko filtriranje ne započinje.	A. Provjerite nalazi li se MIB ploča u ručnom načinu. B. Provjerite je li MIB poklopac oštećen i pritišće li gumbe. C. Onemogućavanje AIF-a je podešeno na yes (da), plava lampica na svijetli. D. Relej filtra je u kvaru. E. Razina ulja je preniska.	A. Osigurajte da se MIB ploča nalazi u „A“ automatskom načinu. Uključite fritezu u struju. B. Uklonite i zamijenite poklopac i vidite počinje li filtriranje. C. Podesite onemogućavanje AIF-a na razini 1 na no (ne). D. Pozovite vaš ASA centar za pomoć. E. Osigurajte da je razina ulja iznad gornjeg osjetnika za razinu ulja.
ZASLON M3000 prikazuje FILTER BUSY (filtrar zauzet).	Još uvijek traje drugi ciklus filtriranja ili izmjena uložka filtra.	Pričekajte dok se ne završi prethodni ciklus filtriranja za početak drugog ciklusa filtriranja. Izmijenite uložak filtra pri pojavi znaka.

7.2.4 Problemi s automatskim nadopunjavanjem

Problem	Vjerojatni uzrok	Korektivna radnja
Lonac za prženje se ne puni.	A. Temperatura friteze je preniska. B. Ulje je prehladno. C. JIB ne sadrži ulje (pali se narančasta lampica) D. Potreban servis, postoji greška	A. Friteza mora biti na zadanoj temperaturi. B. Osigurajte da je ulje u JIB-u na temperaturi iznad 21°C. C. Osigurajte da u JIB-u ima ulja. Zamijenite JIB i resetirajte narančastu LED lampicu. Ukoliko se problem nastavi, pozovite vaš ASA centar za pomoć. D. Pozovite vaš ASA centar za pomoć.
Jedna posuda se ne nadopunjava.	A. Postoji greška filtra. B. Potreban servis, postoji greška C. Problem s solenoidom, pumpom, zatikom, RTD-om ili ATO-om.	A. Pravilno uklonite grešku filtra. Ukoliko se problem nastavi, pozovite vaš ASA centar za pomoć. B. Pozovite vaš ASA centar za pomoć.

7.2.5 Problemi sa sustavom za ulje u rinfuzi

Problem	Vjerojatni uzrok	Korektivna radnja
JIB se ne puni.	<p>A. Nepravilan postupak određivanja postavki.</p> <p>B. Druga funkcija se odvija istovremeno.</p> <p>C. Ventil za ispuštanje nije zatvoren do kraja.</p> <p>D. Spremnik za ulje u rinfuzi je prazan.</p> <p>E. Problem sa solenoidom, pumpom ili sklopkom.</p>	<p>A. Uključite fritezu isključivanjem i priključivanjem upravljačkog kabla s 5 zatika.</p> <p>B. Ukoliko se filtriranje ili bilo koja funkcija izbornika za filtriranje odvija u tom trenutku ili se prikazuje FILTER NOW? (filtrirati sada?) YES/NO (da/ne), CONFIRM YES/NO (potvrditi da/ne) ili SKIM VAT (očistiti posudu), pričekajte dok se postupak ne završi i pokušajte ponovno.</p> <p>C. Osigurajte da je ručica ventila za ispuštanje posve zatvara ventil</p> <p>D. Obratite se vašem dobavljaču ulja u rinfuzi.</p> <p>E. Pozovite vaš ASA centar za pomoć.</p>
JIB ili posuda se sporo pune.	<p>A. Problemi s pumpom ili vodovima izvan opsega rješavanja problema od strane operatera.</p>	<p>A. Obratite se vašem dobavljaču ulja u rinfuzi.</p>
Posuda za prženje se ne puni.	<p>A. Nepravilan postupak određivanja postavki.</p> <p>B. Ventil za ispuštanje nije zatvoren do kraja.</p> <p>C. Spremnik za ulje u rinfuzi je prazan.</p> <p>D. Problem s RTI pumpom.</p>	<p>A. Uključite fritezu isključivanjem i priključivanjem upravljačkog kabla s 5 zatika.</p> <p>B. Osigurajte da je ručica ventila za ispuštanje posve zatvara ventil</p> <p>C. Obratite se vašem dobavljaču ulja u rinfuzi.</p> <p>D. Pozovite vaš ASA centar za pomoć.</p>

7.2.6 Kodovi zapisa grešaka

Kod	PORUKA O GREŠCI	OBJAŠNENJE
E01	UKLONITI OTPAD (Desno)	Započeto je kuhanje proizvoda na desnoj strani podijeljene posude ili u jednodijelnoj posudi koji ima različitu zadanu temperaturu od trenutne temperature u posudi.
E02	UKLONITI OTPAD (Lijevo)	Započeto je kuhanje proizvoda na desnoj strani podijeljene posude ili u jednodijelnoj posudi koji ima različitu zadanu temperaturu od trenutne temperature u posudi.
E03	GREŠKA KVAR SONDE ZA TEMP.	Očitavanja sonde za TEMP. izvan raspona
E04	HI 2 BAD	Očitavanje ograničenja visoke temperature je izvan raspona.
E05	HOT HI 1	Temperatura za visoko ograničenje je puno viša od 210°C, odnosno u CE-zemljama, 202°C.
E06	GREŠKA GRIJANJA	Komponenta unutar kruga za ograničenje visoke temperature je u kvaru, kao npr. računalo, sučeljna ploča, sklopnik ili limitator visoke temperature.
E07	GREŠKA MIB SOFTVER	Interna greška MIB softvera
E08	GREŠKA ATO PLOČA	MIB utvrđuje da je priključak ATO ploče izgubljen; greška ATO ploče
E09	GREŠKA PUMPA NE VRŠI PUNJENJE	Prijavi uložak i on mora biti zamijenjen ili je zaobiđen; problem s pumpom za filtriranje
E10	GREŠKA VENTIL ZA ISPUŠTANJE NIJE OTVOREN	Ventil za ispuštanje se pokušao otvoriti i nedostaje potvrda
E11	GREŠKA VENTIL ZA ISPUŠTANJE NIJE ZATVOREN	Ventil za ispuštanje se pokušao zatvoriti i nedostaje potvrda

E12	GREŠKA POVRATNI VENTIL NIJE OTVOREN	Povratni ventil se pokušao otvoriti i nedostaje potvrda
E13	GREŠKA POVRATNI VENTIL NIJE ZATVOREN	Povratni ventil se pokušao zatvoriti i nedostaje potvrda
E14	GREŠKA AIF PLOČA	MIB utvrđuje da nedostaje AIF ploča; greška AIF ploče
E15	GREŠKA MIB PLOČA	Računalo za kuhanje prepoznaje da su priključci na MIB izgubljeni; provjeriti verziju softvera na svakom računalu. Ako nedostaju verzije, provjeriti CAN priključke između svih računala; greška MIB ploče
E16	GREŠKA AIF SONDA	AIF RTD očitavanje je izvan raspona
E17	GREŠKA ATO SONDA	ATO RTD očitavanje je izvan raspona
E18	Ne koristi se	
E19	M3000 CAN TX PUN	Izgubljen priključak između računala. Provjerite postoje li odspojeni CAN kablovi između računala i MIB ploče. Provjerite verziju softvera pritiskom na gumb TEMP dok računala prikazuju OFF (Isključeno). Ukoliko računalo prikazuje samo M3000 softver, možda je računalo u kvaru.
E20	NEVAŽEĆI KOD LOKACIJE	SD kartica uklonjena tijekom ažuriranja
E21	GREŠKA POSTUPKA ULOŽAK FILTRA (Izmijeniti uložak filtra)	Istekao je brojač 25 sati ili se uključila logika za prijavi filter
E22	GREŠKA ULJE U TAVI	MIB je resetirao ulje u oznaci tave.
E23	ZAČEPLJENI ODVOD (Plin)	Posuda se nije ispraznila tijekom filtriranja
E24	AIF PLOČA OIB NIJE USPIO (Plin)	Ulje se vratilo sonda je zakazala.
E25	GREŠKA OPORAVKA	Vrijeme oporavka je prekoračilo maksimalno vremensko ograničenje.
E26	GREŠKA OPORAVKA POZVATI SERVIS	Vrijeme oporavka je prekoračilo maksimalno vremensko ograničenje za dva ili više ciklusa.
E27	ALARM ZA NISKU TEMPERATURU	Temperatura ulja je pala ispod 8°C u stanju mirovanja ili 25°C tijekom kuhanja.

ELEKTRIČNA FRITEZA LOV™ GEN II SERIJA BIELA14

POGLAVLJE 8: NACRTI OŽIČENJA

8.1 Nacrti ožičenja

8.1.1 Ožičenja komponenti (domaćinstvo)

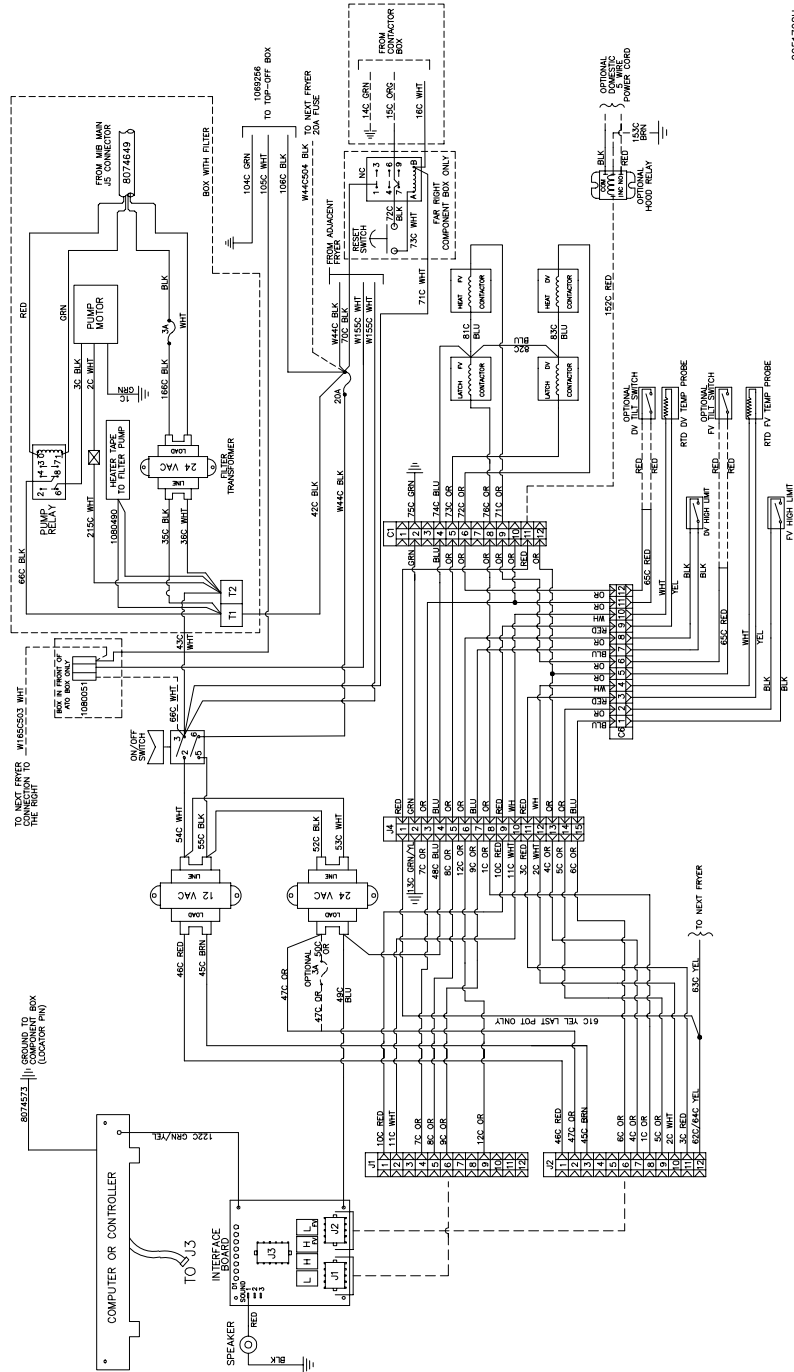

8051728H

8.1.3 Ožičenja komponenti (CSA)

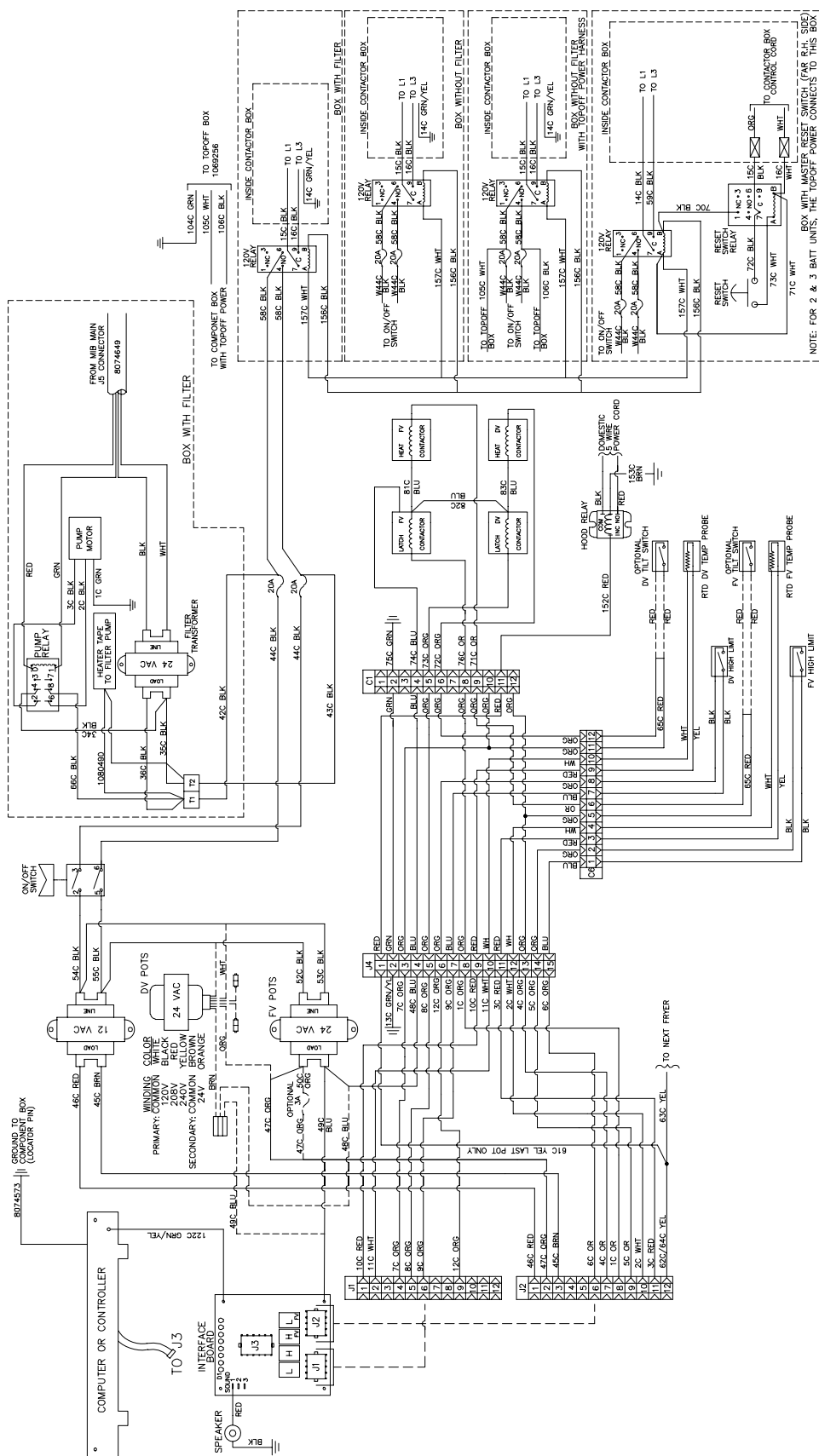

8051729H

8.1.4 Ožičenja komponenti (Australija)

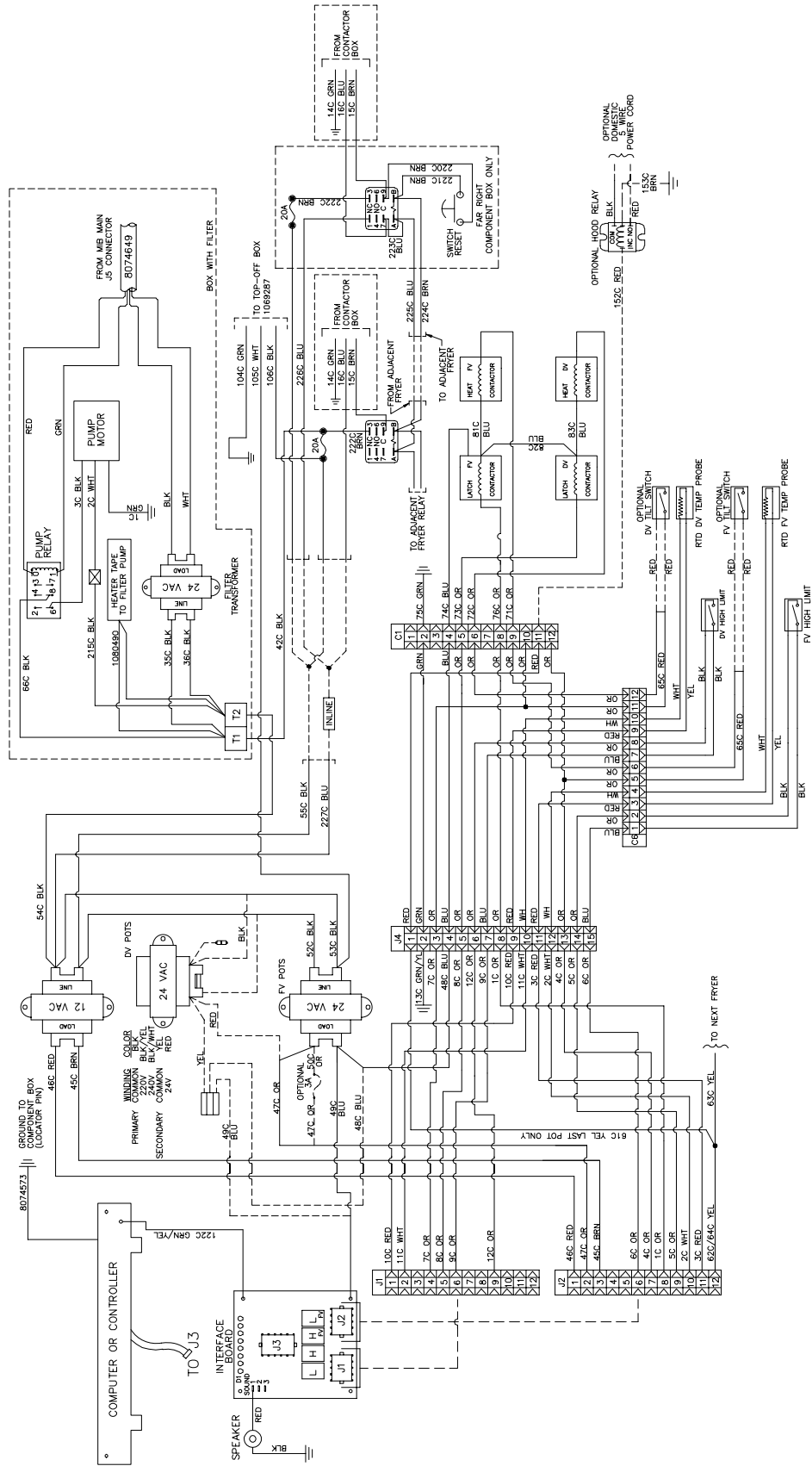

8051805C

8.1.5 Kutija sklopnika – delta konfiguracija

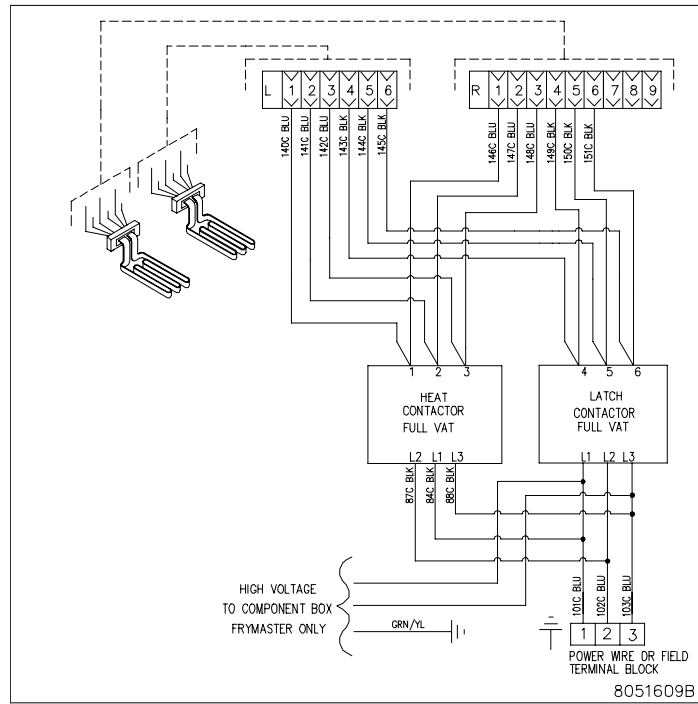

JEDNODIJELNA POSUDA

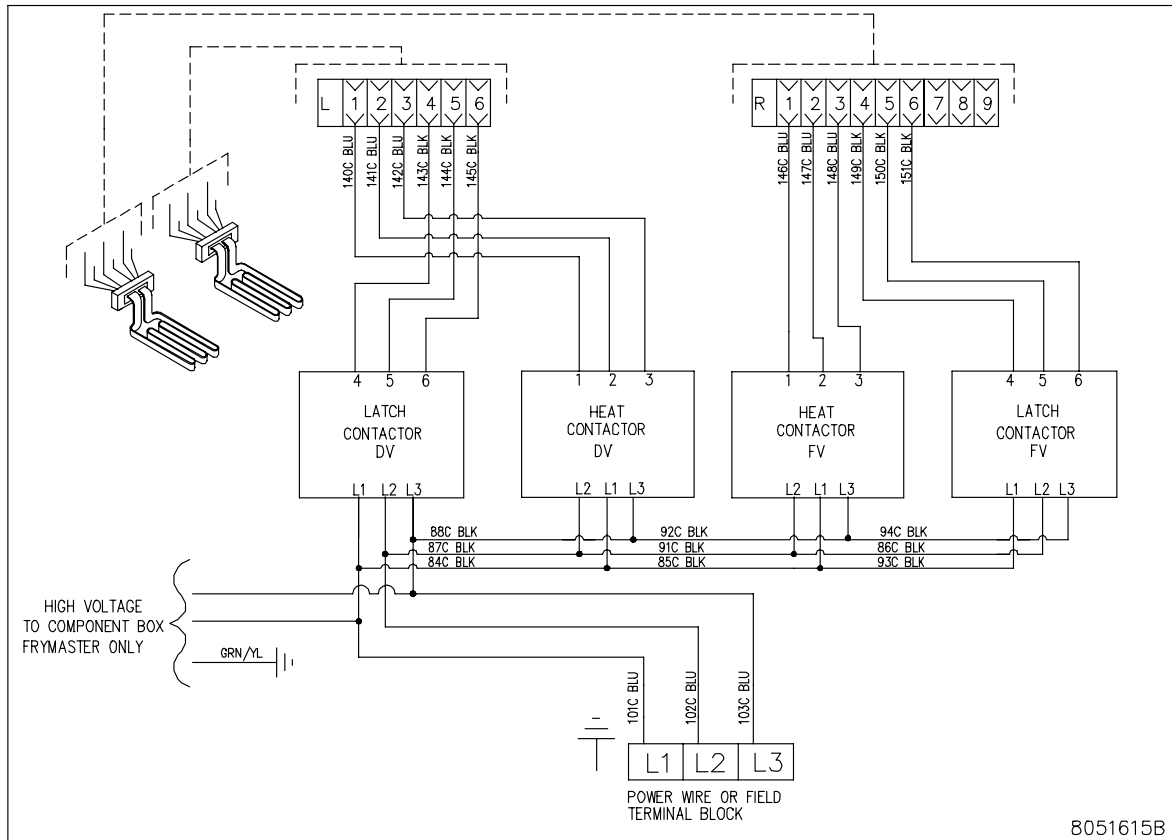

DVOSTRUKA POSUDA

8.1.6 Kutija sklopnika - WYE konfiguracija

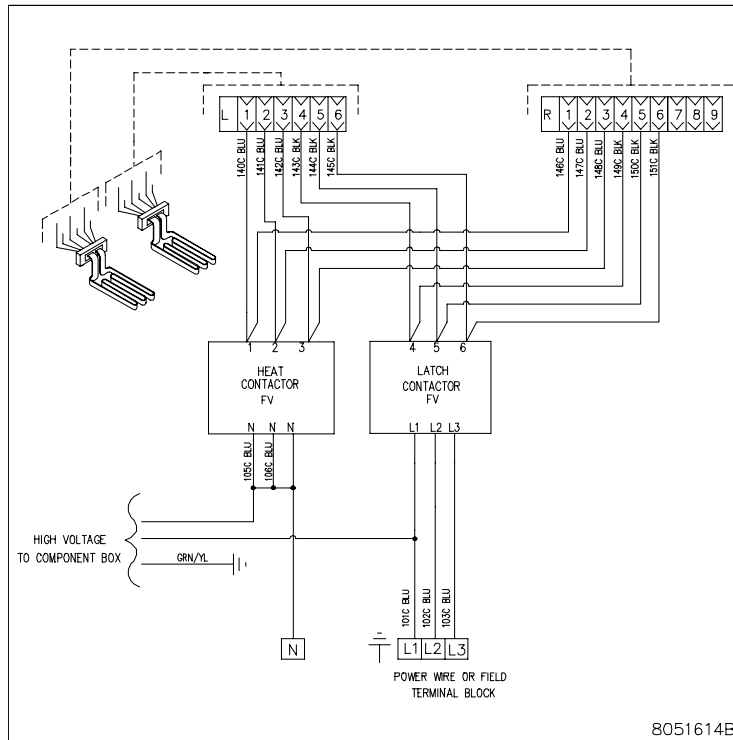

JEDNODIJELNA POSUDA

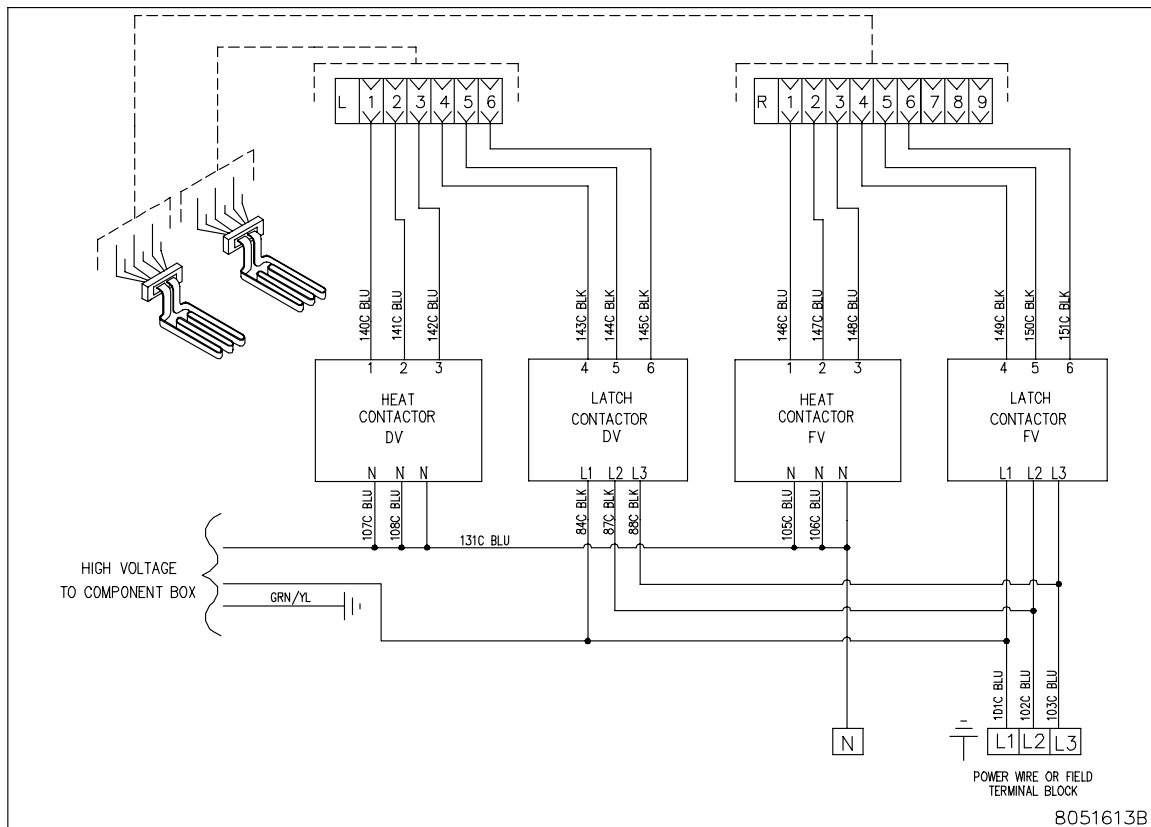

DVOSTRUKA POSUDA

8.1.7 BIELA14 Serija GEN II LOV™ Pojednostavljeno ožičenje

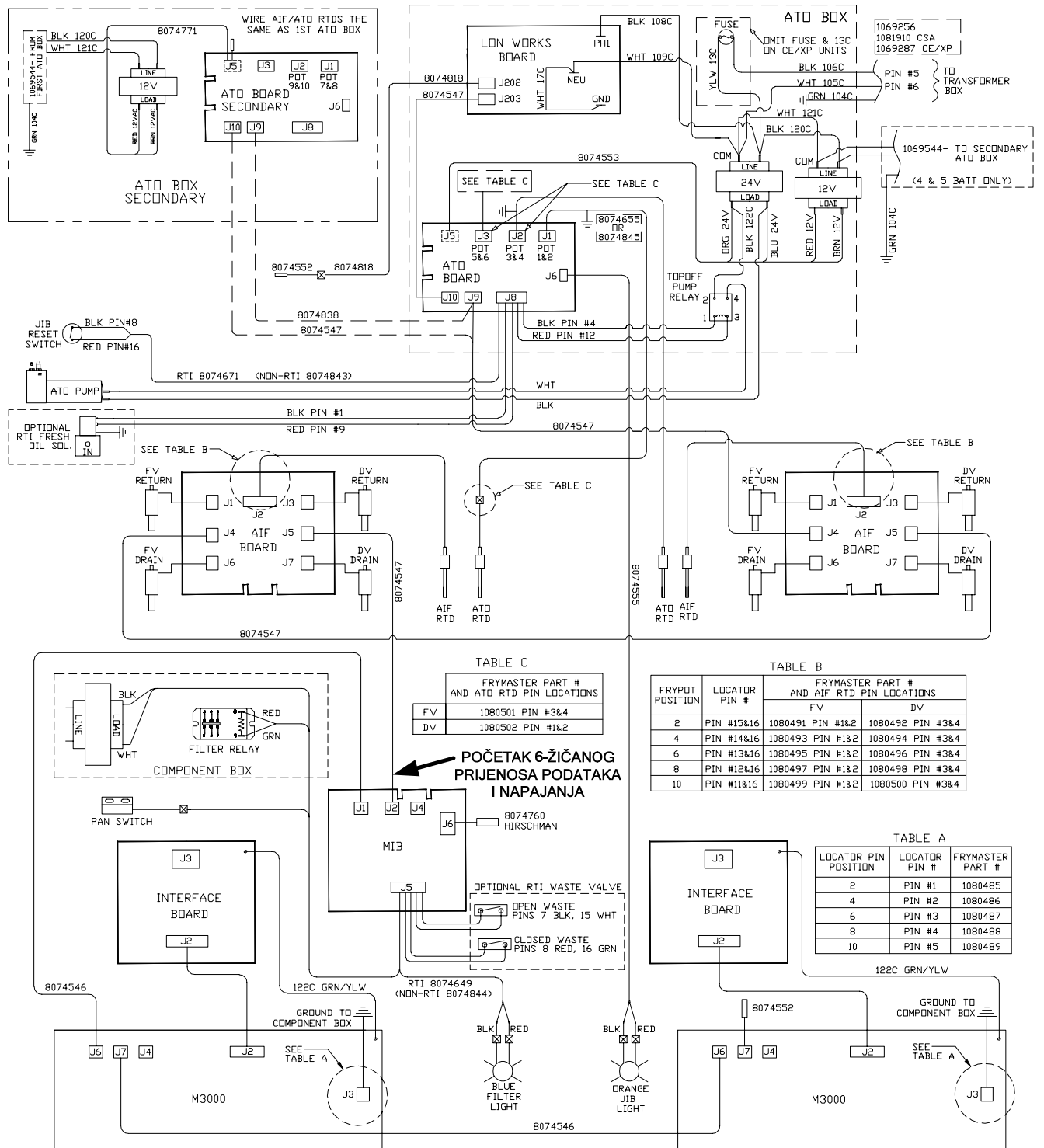

8051734Q

8.1.8 Solid Shortening Melting Unit Wiring Diagram

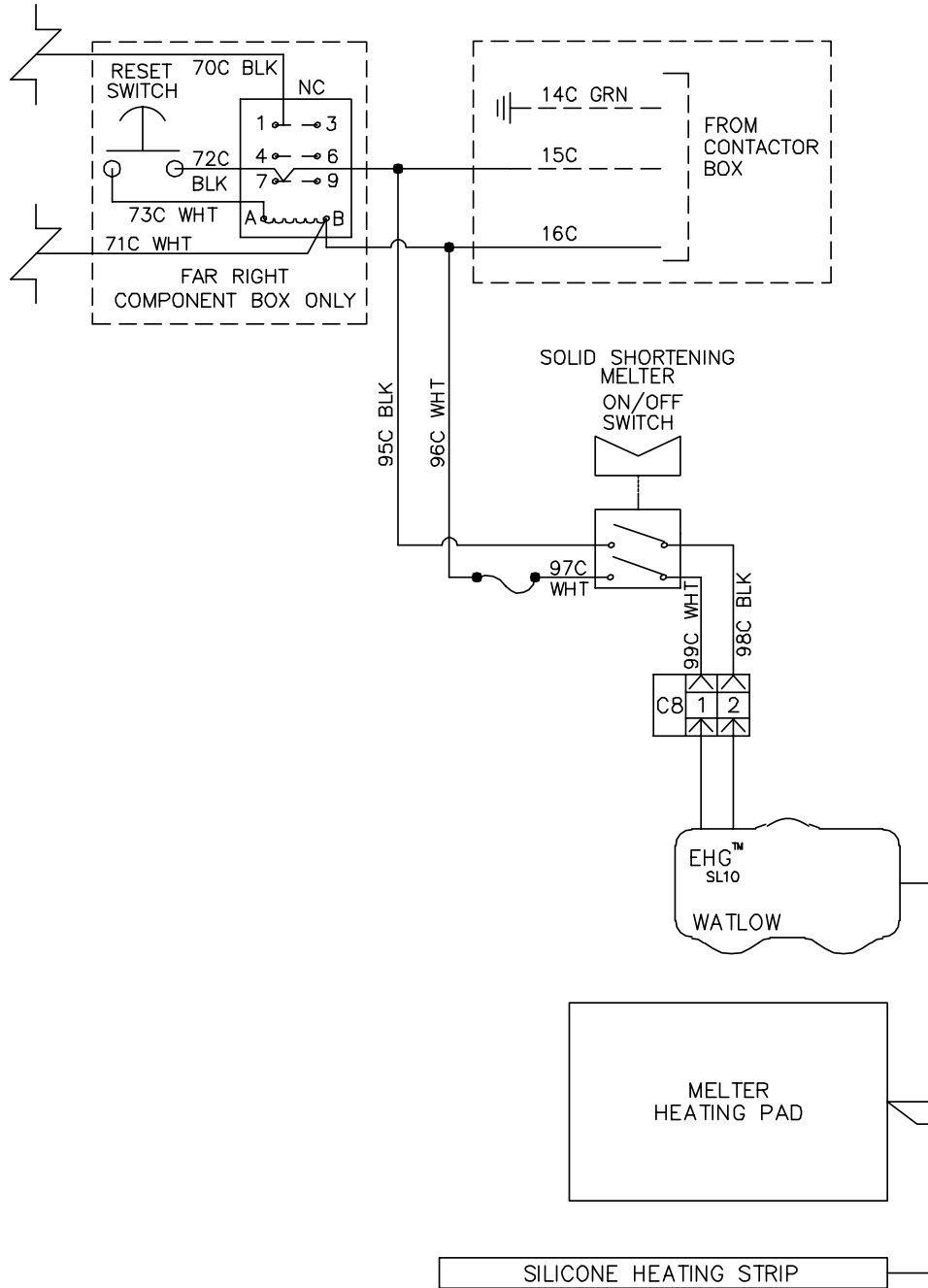

8051889A

ELEKTRIČNA FRITEZA LOV™ GEN II SERIJA BIELA14

PRILOG A: UPUTE ZA RTI (ULJE U RINFUZI)

NAPOMENA: Upute u ovom priručniku za uporabu sustava za ulje u rinfuzi za punjenje i odlaganje ulja odnose se na RTI SUSTAV. Ove upute se ne mogu primijeniti na druge sustave za ulje u rinfuzi.

A.1.1 Sustavi za ulje u rinfuzi

Sustavi za ulje u rinfuzi imaju velike spremnike za skladištenje ulja, koji se tipično nalaze u stražnjem dijelu restorana i spojeni su na stražnji sabirni vod friteze. Otpadno ulje pumpa se iz friteze, preko priključka smještenog na dnu, u spremnike za odlaganje, a svježe se ulje pumpa u fritezu iz spremnika kroz priključak koji se nalazi na gornjem dijelu (v. Sl. 1.). Uklonite ploču koja pokriva RTI priključak i spojite RTI priključak na fritezu (v. Sl. 2.). Podesite fritezu za rad s rinfuzom preko načina za određivanje postavki i podesite sva računala na rad s uljem u rinfuzi. V. Odjeljak 4.9 na stranicama 4-9. **Neophodno je da se sustav friteze u cijelosti isključi i uključi nakon promjene postavki s JIB-a na rad s rinfuzom.**

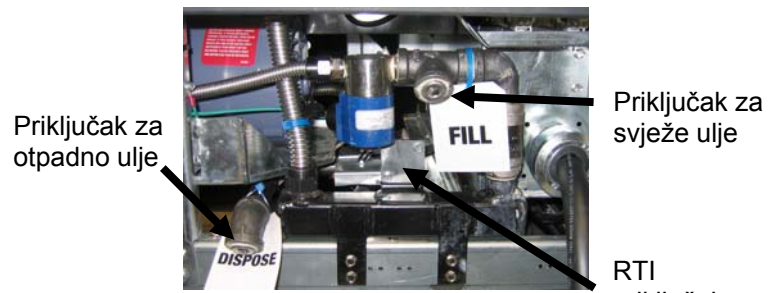

Slika 1.

UPOZORENJE:
Nemojte dodavati VRUĆE ili KORIŠTENO ULJE u JIB.

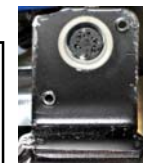

Slika 2.

LOV™ friteze, opremljene za uporabu sa sustavima za ulje u rinfuzi imaju integrirani spremnik za svježe ulje koje isporučuje RTI. Uklonite poklopac i uložite standardni priključak u spremnik tako da metalni poklopac počiva na rubu spremnika. Ulje se pumpa u i izvan spremnika kroz isti priključak. (v. Sl. 3.)

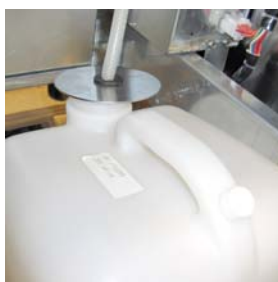

Slika 3.

Trenutna sklopka koja se koristi za resetiranje LED lampice za nisku razinu u JIB-u koristi se za punjenje spremnika u RTI-sustavu. Nakon resetiranja LED lampice za JIB, pritiskom i držanjem pritisnute trenutne sklopke, koja se nalazi iznad JIB-a, operator može napuniti spremnik iz spremnika za skladištenje ulja u rinfuzi.

Za punjenje spremnika pritisnite i držite pritisnutim gumb za resetiranje JIB-a dok se spremnik ne napuni, nakon toga ga pustite.*

NAPOMENA: NEMOJTE prepuniti spremnik.



Slika 4.

Za upute o punjenju posude iz rinfuze, pogledajte Odjeljak 4.11.4 str. 4-22.

***NAPOMENA:** Potrebno je otprilike dvanaest sekundi od trenutka kada se pritisne gumb za JIB do kretanja RTI pumpe. Može biti potrebno do 20 sekundi prije nego što se počne povećavati razina u JIB-u. Obično je potrebno otprilike tri minute za punjenje JIB-a. Potrebna je otprilike jedna minuta za punjenje podijeljene posude i dvije minute za punjenje jednodijelne posude.

ELEKTRIČNA FRITEZA LOV™ GEN II SERIJA BIELA14

PRILOG B: JIB pripremi Čvrsta Skraćivanje mogućnost

1. Otvaranje vrata desno mlado pile i uklonite braće u JIB kabineta.
2. Pozicija taljenje jedinica ispred kabineta. Otpustite nosač na lijevoj strani topi jedinice, ako je potrebno, za ublažavanje plasman u kabinetu.
3. Koristite priloženi vijci za pričvršćivanje otapanja uređaja na postojeće rupe u unutrašnjosti tračnicama od mlado pile vlade na obje strane. Vidi slike 1 i 2.
4. Na stražnjoj strani topi jedinice, priključiti dva bijela-pinska priključka i uključite se u crno priključak na utičnicu okvir prikazan na slici 3.
5. Postavite spremnik ulja u topljenja jedinici, klizna cijev ulja kurva u ženski tlakom. Pozicija prednjeg poklopca i ispred topi jedinice. Vidi sliku 4.



Slika 1: Položaj topi jedinica u ormar i priložite uz uvjet vijke kabineta unutrašnjosti.



Slika 2: Položaj topi jedinice.

Narančasti gumb resetira sustav nakon niskog ulja prikaz

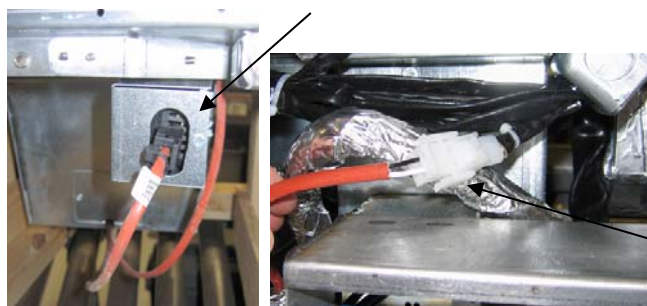

Slika 3: Spojite dvije-pin bijeli konektora i spojite crni konektor u korisnost okvir kao što je prikazano.



Slika 4: okupili topi jedinica je prikazana u poziciji.

Talište jedinica za uključivanje / isključivanje.

ELEKTRIČNA FRITEZA LOV™ GEN II SERIJA BIELA14

PRILOG C: Čvrsta Skraćivanje taljenja korištenja

Vraćanje sustava rezervoar ulja

- Osigurati skraćivanje topi jedinici na.
- Napunite topljenje jedinica s skraćivanje.
- Dopustite 2-3 sata za čvrste skraćivanje topiti. Ne pokušavajte koristiti vrh off sustav s unmelted ulja u gornjem off sustav. Niska nafte svjetla rezervoar će doći na ako mlado pile poziva za naftom prije skraćivanje u topljenje jedinica je tekućina.
- Nakon skraćivanja u potpunosti ne otopi, pritisnite i držite narančasti gumb reset isključivanje svjetla i resetirajte top off sustav.
- Ne dodavajte vruće ulje jedinici skraćivanje topi. Temperatura ulja spremnika ne smije prelaziti 140 °F (60 ° C). Dodaj male količine čvrste skraćivanje na spremnik kako bi se osiguralo da ima dovoljno nafte za rad top-off sustav.
- Za najbolje rezultate, ne isključite čvrsta jedinica topi skraćivanje preko noći.
- Uključivanje / isključivanje za taljenje jedinica također se koristi kao reset prekidač, ako sustav visoke temperature ograničenje je postignut.



Talište
jedinica za
uključivanje /
isključivanje



Frymaster, L.L.C., 8700 Line Avenue, Shreveport, Louisiana 71106

TEL: 1-318-865-1711

TISKANO U SJEDINJENIM
AMERIČKIM DRŽAVAMA

FAKS (Dijelovi): 1-318- 688- 2200

DEŽURNA TELEFONSKA LINIJA:
1-800-551-8633

FAKS (Tehnička podrška): 1-318-219-7135

819-6780
KOL.2011 (AUG 11)