

وحدات تحكم فلايات Frymaster

دليل المستخدم

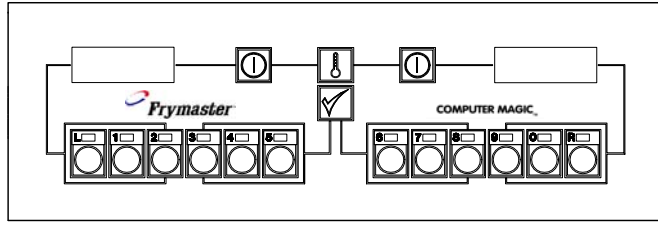

1-1 - Computer Magic III.5 (CM III.5) - صفحة

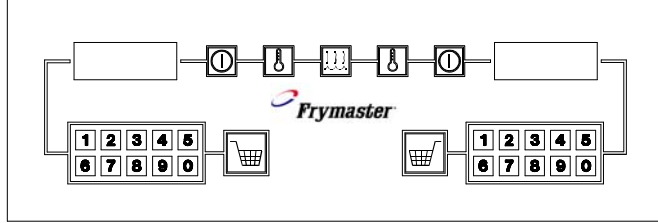

موقتات رافعة السلال - الصفحتان 1-2، 5-2

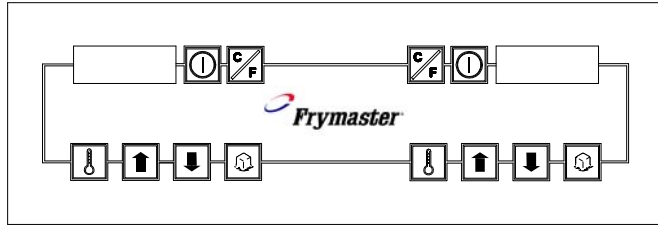

وحدة التحكم الرقمية - الصفحة 1-3

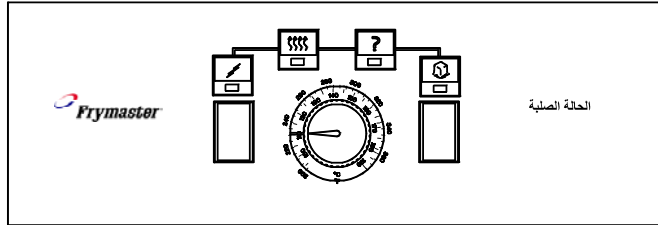

وحدة تحكم الحالة الصلبة (التناظرية) 1-4

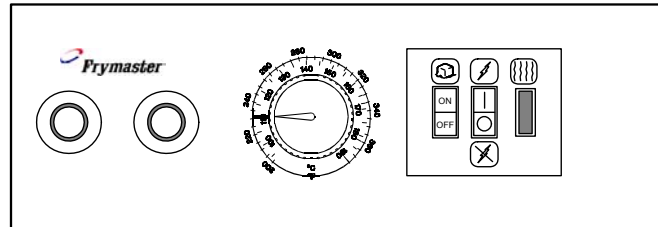

وحدة تحكم منظم الحرارة - الصفحة 1-5



توصي Frymaster وهي جمعية صيانة معدات الأغذية التجارية، أن يكون الاستخدام من قبل فنيين معتمدين بواسطة CFESA.



8 1 9 7 2 3 5
02/2013 Arabic

رقم الخط الساخن للخدمة على مدار الساعة
1-800-551-8633

ملاحظة

الولايات المتحدة

هذا الجهاز متوافق مع الجزء 15 من قواعد اللجنة الفيدرالية للاتصالات (FCC). يخضع التشغيل للظرفين التاليين:
(1) قد لا يسبب هذا الجهاز تشويشاً ضاراً (2) ويجب أن يقبل هذا الجهاز أي تشويش يتم استقباله، بما في ذلك التشويش الذي يسبب تشغيلاً غير مرغوب به. ومع أن هذا الجهاز يُعد جهازاً مثبّتاً من الفئة أ، فقد تبين أنه يفي بحدود الفئة ب.

كندا

لا تتجاوز المعدات الرقمية حدود الفئة أ أو ب لانبعاثات ضوضاء الراديو وفق تحديد المواصفة القياسية ICES-003 الصادر عن إدارة الاتصالات الكندية.

Cet appareil numerique n'emet pas de bruits radioelectriques depassany les limites de classe A et B prescrites dans la norme NMB-003 edictee par le Ministre des Communcations du Canada.

الفصل 1

CM III.5 تعليمات التشغيل والبرمجة

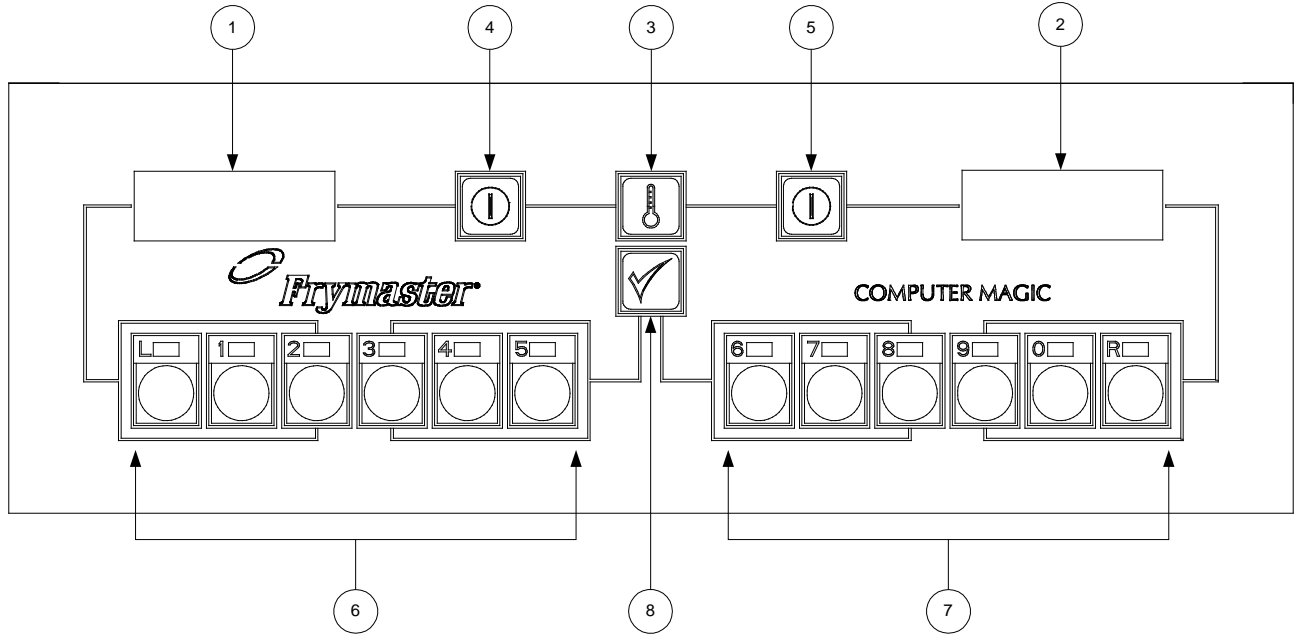

العنصر	الوصف
1	شاشة LED اليسرى.
2	شاشة LED اليمنى.
3	مفتاح فحص درجة الحرارة وتثبيت البرامج.
4	مفتاح التشغيل/إيقاف التشغيل الأيسر. (في قلايات القدور الكاملة، يمكن استخدام أي من المفاتيح لتشغيل وإيقاف تشغيل وحدة التحكم.)
5	مفتاح التشغيل/إيقاف التشغيل الأيمن. (في قلايات القدور الكاملة، يمكن استخدام أي من المفاتيح لتشغيل وإيقاف تشغيل وحدة التحكم.)
6	أزرار المنتج اليسرى.
7	أزرار المنتج اليمنى.
8	مفتاح وضع البرنامج.

مقدمة

يضمن Computer Magic III (CM III.5) اتساق جودة المنتجات من خلال السماح للمشغل بإدخال معلمات الطبخ المحددة لما يصل إلى 12 منتجًا. وتبقى هذه المعلمات مخزنة في ذاكرة الكمبيوتر. ويؤدي الضغط على زر واحد إلى بدء دورة الطهي باستخدام المعلومات المخزنة بحيث يتم طهي كل دفعة من المنتجات بنفس الطريقة. بالنسبة للقلايات المزودة برافعات السلال، يتحكم الكمبيوتر كذلك في رفع وخفض السلال. وتشتمل السمات الأخرى على دورة الذوبان للدهون الصلبة ووضع الغليان للتنظيف من أجل تنظيف قدر القلي وفحوصات وقت استعادة درجة الحرارة التلقائية. ويمكن برمجة الكمبيوتر لعرض درجات الحرارة بالدرجة الفهرنهايت أو الدرجة المنوية، ولعرض الوقت المتبقي في دورة الطهي أو لعرض درجة حرارة قدر القلي بصفة مستديمة.

ملاحظة: هذا الكمبيوتر مضبوط للقلاية التي يتم تركيبه عليها (أي، القلاية الغازية أو الكهربائية والقدور الكاملة أو المفصولة). وأجهزة الكمبيوتر التي يتم ضبطها للاستخدام مع أحد أنواع القلايات لا يمكن تبديلها مع تلك المضبوطة للاستخدام مع نوع آخر من القلايات بشكل مباشر وفوري، رغم أنها تكون متشابهة في شكلها.

تعريفات

زر المنتج:

أحد الأزرار المرقمة على لوحة التحكم. ويمكن برمجة نقطة ضبط و12 مجموعة من معلمات الضبط (مجموعة واحدة لكل منتج) وحفظ تلك الإعدادات في الكمبيوتر. كما يتم كذلك استخدام الأزرار لإدخال القيم لنقطة الضبط ومعلمات الطهي.

النقطة المضبوطة لقدر القلي: هي درجة حرارة القلي التي يتم تحديدها من خلال المشغل. أثناء تشغيل الكمبيوتر، فإنه يقوم بضبط زيت الطهي أو الدهن المستخدم للطهي على نقطة الضبط، كما يحافظ على درجة الحرارة تلك إلى أن يتم إيقاف تشغيل الكمبيوتر.

معلمات الطهي:

مجموعة معلمات الطهي المقترنة بمنتج ما. وهي تتمثل في الحساسية ووقت الطهي ووقت الاهتزاز ووقت الاحتفاظ بالمنتج.

الحساسية:

ميزة مدمجة تستخدم لضبط وقت الطهي من أجل تعويض الانخفاض في درجة حرارة قدر القلي عندما يتم وضع المنتج في الزيت. تختلف المنتجات المختلفة فيما يتعلق بكثافتها وحجم الدفعة ودرجة الحرارة. كما تختلف المنتجات الغذائية كذلك فيما يتعلق بوقت الطهي. ويضمن إعداد الحساسية المناسب الحصول على منتجات عالية الجودة. والإعداد 0 هو الأقل حساسية، في حين أن الإعداد 9 هو الأكثر حساسية (انظر الجدول الموجود في صفحة 1-5).

وقت الطهي:

الوقت الذي يحدده المشغل لطهي أحد المنتجات.

وقت الاهتزاز:

الوقت الذي يحدده المشغل أثناء دورة القلي عندما يتم هز المنتج.

وقت الاحتفاظ بالمنتج:

الوقت الذي يحدده المشغل للاحتفاظ بالمنتج قبل أن يتم تقديمه.

تعليمات تشغيل الكمبيوتر

قم بتشغيل الكمبيوتر بالضغط على أحد مفاتيح التشغيل / إيقاف التشغيل ①. **ملاحظة:** يشير الرقم العشري بين الرقمين 1 و2 في أي شاشة LED إلى أن الوحدة قيد التسخين.

1. يتم عرض أحد الخيارات التالية:

أ. **EYCL** ، للإشارة إلى أن القلاية تعمل في وضع دورة الذوبان. تبقى القلاية في وضع دورة الذوبان إلى أن تصل درجة حرارة زيت أو دهن القلي إلى 180 درجة فهرنهايت (82 درجة مئوية) أو إلى أن يتم إلغاء دورة الذوبان من خلال المشغل.

ب. **HI** ، للإشارة إلى وصول درجة حرارة قدر القلي إلى 21 درجة فهرنهايت (12 درجة مئوية) أكثر من النقطة المضبوطة. لا تقم بأي شيء؛ تسمح وحدة التحكم بانخفاض درجة حرارة الزيت إلى النقطة المضبوطة قبل تشغيل الشعلات أو تنشيط العناصر.

ج. **Lo** ، للإشارة إلى وصول درجة حرارة قدر القلي إلى 21 درجة فهرنهايت (12 درجة مئوية) أقل من النقطة المضبوطة. لا تقم بأي شيء، تقوم وحدة التحكم برفع درجة حرارة الزيت للوصول إلى النقطة المضبوطة.

د. - - - - ، للإشارة إلى أن درجة حرارة قدر القلي تقع في نطاق القلي. **ملاحظة:** للحصول على أفضل النتائج، يجب ألا تتم محاولة الطهي إلا إذا ظهرت هذه الصورة على الشاشة: - - - - .

هـ. **HELP** ، للإشارة إلى وجود مشكلة في التسخين. أوقف تشغيل القلاية وقم بالاتصال بالخط الساخن لشركة Frymaster.

و. HDT ، للإشارة إلى أن درجة حرارة قدر القلي تتجاوز 410 درجة فهرنهايت (210 درجة مئوية). إذا ظهر ذلك في شاشة العرض، فأوقف القلاية على الفور! ملاحظة: في أجهزة الكمبيوتر المستخدمة في الاتحاد الأوروبي (تلك التي تحتوي على علامة CE)، تكون درجة الحرارة 395 درجة فهرنهايت (202 درجة مئوية).

ز. Prob ، للإشارة إلى أن الكمبيوتر قد اكتشف مشكلة في دوائر قياس والتحكم في درجات الحرارة. أوقف تشغيل القلاية وقم بالاتصال بمركز خدمة معتمد.

2. عند ظهور - - - - في الشاشة، اضغط على مفتاح منتج لبدء دورة الطهي.

أ. تشير الشاشة إلى وقت الطهي المبرمج وتبدأ في العد التنازلي. في القلايات المزودة برافعات السلال، يتم خفض سلة المنتج في قدر القلي.

ب. في حالة برمجة وقت للاهتزاز، يتم إصدار صوت تنبيه في الوقت المحدد وتظهر على الشاشة العبارة 5H#، حيث يشير "# إلى رقم الزر. ويتم إصدار التنبيه لـ 3 ثوانٍ ثم يتم إلغاؤه بشكل ذاتي بعد ذلك. في حالة عدم برمجة وقت اهتزاز، لن يتم عرض 5H# أثناء دورة الطهي.

ج. في نهاية دورة الطهي، يتم إصدار صوت تحذير مسموع، ويتم عرض COOC على الشاشة، ويومض مؤشر زر المنتج ذي الصلة. لإلغاء تنبيه الطهي، اضغط على الزر اللوامض. في القلايات المزودة برافعات السلال، يتم رفع سلة المنتج من قدر القلي.

د. في هذه اللحظة، يتم عرض وقت الاحتفاظ بالمنتج (إذا كان مبرمجًا ليكون أكبر من الصفر)، ويبدأ العد التنازلي. وعند وصول العد التنازلي إلى الصفر، يتم عرض HD# على الشاشة (حيث يشير # إلى رقم الزر)، ويتم إصدار تنبيه. ويتم إلغاء تنبيه الاحتفاظ بالمنتج من خلال الضغط على مفتاح البرمجة . ملاحظة: إذا كانت الشاشة قيد الاستخدام، فلن يتم عرض العد التنازلي لوقت الاحتفاظ بالمنتج.

3. للاطلاع على درجة حرارة قدر القلي في أي وقت، اضغط على مفتاح فحص درجة الحرارة مرة واحدة. للاطلاع على النقطة المضبوطة، اضغط على المفتاح مرتين. إذا كنت تشك في أن درجة الحرارة غير صحيحة، فاطلع على درجة حرارة قدر القلي باستخدام ترمومتر أو مضمّم للتحقق من أن قراءة الكمبيوتر قريبة بدرجة معقولة من القراءة التي تم قياسها. إذا لم تكن كذلك، فاتصل بمركز الخدمة المعتمد من المصنّع للحصول على المساعدة.

4. في قلايات القدر الكاملة، وأثناء فترات عدم العمل، يجب أن تظهر الصورة - - - - في كلا الشاشتين. في قلايات القدر المفصولة، يجب أن تظهر الصورة - - - - فقط في الجانب قيد التشغيل. إذا لم تظهر الصورة في الشاشة المحددة، فافحص درجة الحرارة الفعلية والنقطة المضبوطة.

⚠ تنبيه

يمكن أن تتأثر الدوائر الإلكترونية في جهاز الكمبيوتر الخاص بك بشكل سلبي بتقلبات التيار والعواصف الكهربائية. في حالة الفشل في العمل أو البرمجة بالشكل الصحيح في حالة عدم وجود سبب واضح لذلك، يجب أن يتم إعادة تعيين الكمبيوتر من خلال فصل الكمبيوتر ثم إعادة تشغيله مرة أخرى. يمكن أن يوفر ذلك عليك الاتصال بالخدمة.

تعليمات برمجة الكمبيوتر

1. ادخل إلى وضع البرمجة من خلال الضغط على مفتاح وضع البرمجة . تظهر الصورة **Code** في الشاشة اليسرى. إذا دخلت إلى وضع البرمجة عن طريق الخطأ، فاضغط على المفتاح مرة أخرى للخروج من وضع البرمجة. **ملاحظة:** إذا حاولت الدخول إلى وضع البرمجة أثناء قيام الكمبيوتر بالطهي، تومض الشاشة عارضة الصورة **BUSY**.
2. اضغط على أزرار المنتج 1 و6 و5 و0 بنفس هذا الترتيب. ما لم يتم إدخال هذا الرمز، لن يتم قبول البرمجة. والغرض من ذلك الحيلولة دون قيام الأشخاص غير المصرح لهم بتغيير التعليمات الحالية الخاصة بك.
3. تظهر الكلمة **SP-r** (النقطة المضبوطة) في الشاشة اليسرى. وتظهر أي نقطة مضبوطة مبرمجة من قبل في الشاشة اليمنى. لتغيير النقطة المضبوطة، أدخل درجة الحرارة المرغوب فيها لتكون النقطة المضبوطة باستخدام مفاتيح الأرقام. أعلى نقطة مضبوطة يمكن برمجتها هي 375 درجة فهرنهايت (191 درجة مئوية). اضغط على مفتاح وضع البرمجة لتثبيت وتأكيد النقطة المضبوطة الجديدة (أو النقطة المضبوطة القديمة إذا لم تقم بتغييرها).
- ملاحظة:** في قلايات القدور المنفصلة، تشير **SP-r** إلى النقطة المضبوطة لقدرة القلي الأيمن. بعد برمجة النقطة المضبوطة الصحيحة لقدرة القلي، اضغط على لتثبيتها، تظهر كلمة **SP-L** (النقطة المضبوطة لقدرة القلي الأيسر) في الشاشة اليسرى. أدخل النقطة المضبوطة لقدرة القلي الأيسر بنفس الطريقة المستخدمة مع قدرة القلي الأيمن. اضغط على لتثبيتها.
4. تظهر الكلمة **SELP** (اختيار المنتج) في الشاشة اليسرى. اضغط على زر المنتج المطلوب برمجته (أو اضغط على للعودة إلى وضع التشغيل العادي). في قلايات القدرة الكامل، يمكن استخدام أي زر منتج، بما في ذلك L وR. في قلايات القدرة المنفصل، يتم استخدام أزرار المنتجات L و1-5 لقدرة القلي الأيسر والأزرار R و6-0 لقدرة القلي الأيمن.
5. تظهر الكلمة **SEnS** (الحساسية) في الشاشة اليسرى. وتظهر أي إعدادات حساسية مبرمجة من قبل في الشاشة اليمنى. لتغيير إعداد الحساسية، أدخل الإعداد الجديد واضغط على لتثبيته. إذا لم يتم تغيير الإعداد، فإن الضغط على يؤدي إلى قبول الإعداد السابق. تم توفير جدول في صفحة 1-5 للمساعدة في اختيار إعداد حساسية. وهو يستخدم كدليل توجيهي فقط، ويمكن تغيير الإعدادات لكي تتناسب مع الاحتياجات المختلفة.
6. تظهر الكلمة **COOC** (وقت الطهي) في الشاشة اليسرى. ويظهر أي وقت طهي مبرمج من قبل في الشاشة اليمنى. يؤدي الضغط على إلى قبول وقت الطهي الحالي. لتغيير وقت الطهي، أدخل الوقت الجديد باستخدام مفاتيح الأرقام. اضغط على لتثبيت الوقت الجديد.
7. تظهر الكلمة **Sh-** (وقت الاهتزاز) في الشاشة اليسرى. إذا كان المنتج يحتاج إلى الاهتزاز أثناء عملية الطهي، فقم بضبط عدد الثواني التي يتم طهي المنتج خلالها قبل الاهتزاز باستخدام مفاتيح الأرقام.
- على سبيل المثال، يعني إدخال "30" إلى أنه يلزم هز المنتج بعد 30 ثانية من طهيه. وبعد نهاية الثلاثين ثانية، يتم إصدار تنبيه ويومض مفتاح المنتج لمدة 3 ثوانٍ. إذا لم يكن المنتج يحتاج إلى الاهتزاز، فأدخل "0". ويظهر الرقم الذي تم إدخاله في الشاشة اليمنى. اضغط على لتثبيت الوقت المبرمج.
8. تظهر الكلمة **hd-** (وقت الاحتفاظ بالمنتج) في الشاشة اليسرى. اضبط الوقت الذي يمكن الاحتفاظ خلاله بالمنتج قبل التخلص منه، يمكن استخدام أي قيمة بين 13 ثانية إلى 60 دقيقة. إذا لم تكن ترغب في استخدام ميزة وقت الاحتفاظ بالمنتج، فأدخل 0. اضغط على لتثبيت الوقت.

9. تظهر الكلمة **SELP** (اختيار المنتج) مرة أخرى في الشاشة اليسرى. في حالة الرغبة في برمجة المزيد من المنتجات، انتقل إلى الخطوة 5 واتبع كل التعليمات حتى هذه النقطة، مع تكرار نفس الأمر لكل منتج من المنتجات.
10. عند الانتهاء من البرمجة التي تحتاج إليها، قم بتثبيت البرنامج بالكامل من خلال الضغط على مفتاح فحص درجة الحرارة / تثبيت البرنامج [8].

إعدادات الحساسة للمنتجات المتنوعة

إعدادات الحساسية	350 درجة فهرنهايت / 76 درجة مئوية	المنتج
الدجاج		
5	3:25	فيليه الدجاج، 1 وربع أونصة
5	4:20	فيليه الدجاج (مجمد)، 4 أونصة
5	6:15	باتي الدجاج (مجمد)، 5 أونصة
5		دجاج مجمد
5		دجاج طازج، 9 قطع
البطاطس		
5	3:43	بطاطس باللحم
5	3:16	البطاطس العادية، نصف بوصة
5	1:50	البطاطس المقلية المجمدة، ربع بوصة
5	2:40	البطاطس المقلية المجمدة، 3/8 بوصة
5	2:05	البطاطس المفرومة المقلية المقرمشة (tater tots)
5	2:05	هاش براونز
5	1:14	البطاطس المقلية المجمدة (فارم فرايز)
الأطعمة البحرية		
3	4:00	كعك الكابوريا
3	4:00	كعك البطليونس
3	3:25	الاسقلوب الكبير
3	1:10	الاسقلوب الصغير
3	2:15	الجمبري (35 بالرطل)
3	1:45	الجمبري (40 إلى 75 إلى رطل)
3	1:10	الجمبري (75 إلى 100 إلى رطل)
7	3:25	سمك القد، 2 ونصف أونصة
3	4:35	فيليه السمك المقلطح، 7 أونصة
3	6:25	السمك المقلطح، كامل، 10-12 أونصة
7	4:35	فيليه سمك القد، 3 ونصف أونصة
3	4:30	سمك الفرخ، 5 أونصات
7	6:25	سمك الحدوق، 7 أونصات
3	2:00	الرخويات
4	1:10	المحار
4	0:35	المحار الشريطي (الطازج)
4	0:45	المحار الشريطي (المجمد)
الخضروات		
4	4:30	يامية
4	4:00	الباذنجان
4	3:00	كوسة
4	3:45	مشروم
4	3:00	حلقات البصل (المجمدة)
4	1:45	القرنبيط
غير ذلك		
4		نقانق في دقيق الذرة
5	5:00	باتي شرائح الدجاج المقلية

إلغاء دورة الذوبان



لا تقم بإلغاء وضع دورة الذوبان إذا كنت تستخدم الدهون الصلبة!

لقد تم تصميم دورة الذوبان لمنع حرق الدهون الصلبة وتسخين قدر القلي أو العناصر بشكل زائد عن الحد أثناء إذابة قطع الدهون بشكل تدريجي. يجعل الكمبيوتر القلاية تبدأ العمل بشكل تلقائي في وضع دورة الذوبان ويعرض الصورة [YCL] أثناء عملية دورة الذوبان. يبقى الكمبيوتر في وضع دورة الذوبان إلى أن تصل درجة الحرارة في قدر القلي إلى 180 درجة فهرنهايت (82 درجة مئوية) أو إلى أن يتم إلغاء دورة الذوبان من خلال المشغل. إذا لم تكن تستخدم الدهون الصلبة، يمكنك إلغاء ميزة دورة الذوبان.

لإلغاء دورة الذوبان في القدر الكامل، اضغط على زر "R". لإلغائها في القدر المنفصل، اضغط على زر "L" للقدر الأيسر وعلى الزر "R" للقدر الأيمن. [YCL] يحل محلها [L]. يضيء الرقم العشري بين الرقمين 1 و2 للإشارة إلى أن الوحدة قيد التسخين.

استخدام ميزة الغليان للتنظيف



قبل استخدام هذه الميزة، تحقق من ملء قدر القلي بخليط من المياه الباردة والمنظف.

1. لبرمجة القلاية على ميزة الغليان للتنظيف، اضغط على مفتاح وضع البرمجة . تظهر الصورة Code في الشاشة اليسرى.

ملاحظة: بالنسبة لقلايات القدر المنفصل، استخدم مفتاح التشغيل / إيقاف التشغيل الأيسر لقدر القلي الأيسر ومفتاح التشغيل / إيقاف التشغيل الأيمن لقدر القلي الأيمن. لا يمكن استخدام ميزة الغليان للتنظيف مع كلا قدري القلي.

2. اضغط على أزرار المنتج 1 و6 و5 و3 بنفس هذا الترتيب. تظهر الكلمة **boil** في الشاشة اليمنى. يتم ضبط درجة الحرارة بشكل تلقائي على 195 درجة فهرنهايت (91 درجة مئوية). تحافظ القلاية على درجة الحرارة تلك وتبقي عليها إلى أن يتم الضغط على مفتاح التشغيل / إيقاف التشغيل الذي يلغي وضع الغليان للتنظيف. إذا حدث غليان زائد عن الحد، فأوقف تشغيل القلاية على الفور، واركها تبرد، ثم ادخل إلى وضع الغليان للتنظيف مرة أخرى لمتابعة العملية.

ميزة فحص وقت استعادة درجة حرارة المقالي

فحص استعادة درجة الحرارة عبارة عن قياس للوقت المنقضي والمطلوب لكي ترفع المقلاة درجة حرارة زيت الطهي من 250 درجة فهرنهايت إلى 300 درجة فهرنهايت (121 درجة مئوية إلى 149 درجة مئوية). ويقوم الكمبيوتر بشكل تلقائي بفحص وقت استعادة درجة الحرارة في كل مرة تنخفض فيها درجة حرارة قدر القلي إلى ما هو أقل من الحد الأدنى المعياري لدرجة الحرارة وهو 250 درجة فهرنهايت (121 درجة مئوية).

لفحص وقت استعادة درجة الحرارة، اضغط على مفتاح وضع البرمجة . تظهر الصورة Code في الشاشة اليسرى. اضغط على أزرار المنتج 1 و6 و5 و2 بنفس هذا الترتيب. يظهر وقت استعادة درجة الحرارة في كلا الشاشتين لمدة 5 ثوان. رغم وجود العديد من العوامل التي تؤثر على وقت استعادة درجة الحرارة، بما في ذلك حجم قدر القلي ومقدار درجة حرارة المنتج الموضوع في قدر القلي، إلا أن وقت استعادة درجة الحرارة يجب أن يكون أقل من دقيقتين و30 ثانية للمقالي التي تستخدم الغاز أو دقيقتين و40 ثانية للمقالي التي تستخدم الكهرباء.

اختيار وضع عرض درجات الحرارة بالفهرنهايت أو بالمئوية

1. يمكن أن يعرض الكمبيوتر درجة الحرارة بالفهرنهايت أو بالمئوية. للتغيير من نوع إلى آخر، اضغط على مفتاح وضع البرمجة . تظهر الصورة `Code` في الشاشة اليسرى.
2. أدخل رقم الرمز **1658** على لوحة المفاتيح الرقمية. يغير الكمبيوتر درجة الحرارة المعروضة من المئوية إلى الفهرنهايت أو العكس.
3. اضغط على مفتاح فحص درجة الحرارة / تثبيت البرنامج لعرض درجة الحرارة بالوضع المحدد حديثاً.

اختيار وضع عرض درجة حرارة قدر القلي

1. لعرض درجة حرارة قدر القلي بصفة دائمة، اضغط على مفتاح وضع البرمجة . تظهر الصورة `Code` في الشاشة اليسرى.
2. اضغط على أزرار المنتج 1 و6 و5 وL بنفس هذا الترتيب. يعرض الكمبيوتر درجة حرارة قدر القلي بصفة دائمة. **ملاحظة:** أثناء عملية الطهي، لن يتم عرض وقت الطهي، إلا أن حساب الوقت يكون قيد العمل.
3. للعودة إلى عرض مؤقت العد التنازلي، كرر الخطوتين 1 و2.

الكمبيوتر يعرض الرسالة "CALL TECH"

إذا ظهرت الرسالة **CALL TECH** على الشاشة، فإن هذا يعني أن شريحة الذاكرة أو دائرة الدعم الخاصة بها قد تلفت. لا يمكن إصلاح الكمبيوتر في الموقع، ويجب أن تتم إعادته إلى المصنع.

الفصل 2

تعليمات تشغيل مؤقت رافعة السلة

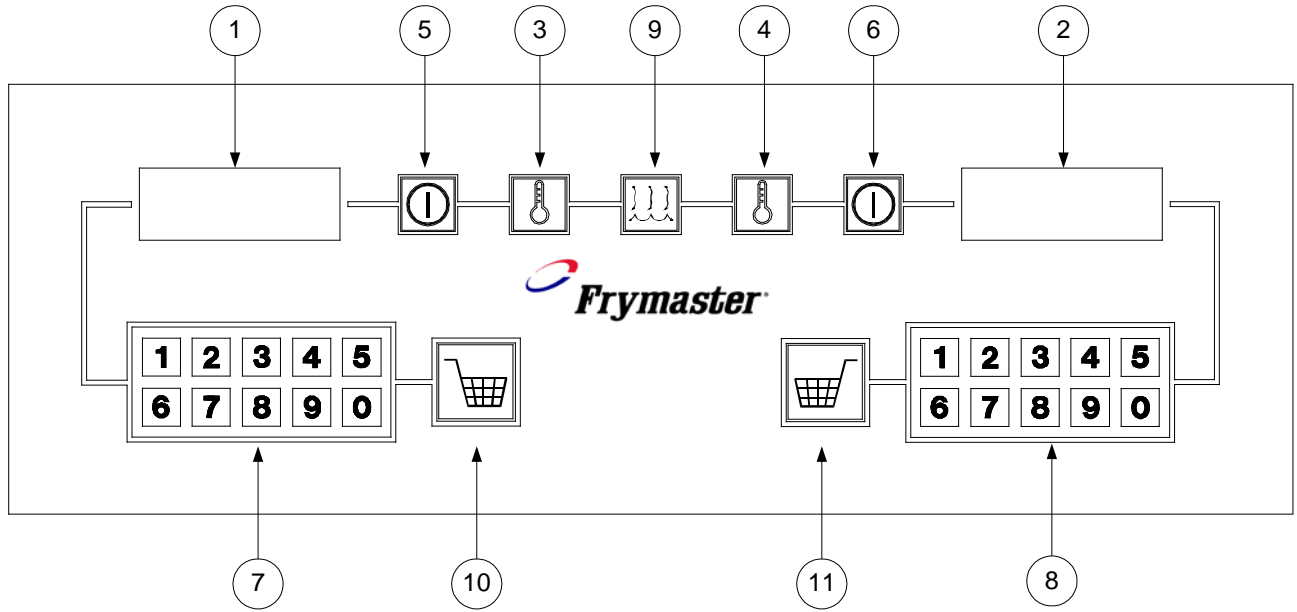

العنصر	الوصف
1	شاشة LED - في قلايات القدر الكاملة: لعرض وقت طهي السلة اليسرى. في قلايات القدر المنفصلة: لعرض وقت طهي السلة اليسرى أو النقطة المضبوطة لقدر القلي الأيسر.
2	شاشة LED - في قلايات القدر الكاملة: لعرض وقت طهي السلة اليمنى أو النقطة المضبوطة لقدر القلي. في قلايات القدر المنفصلة: لعرض وقت طهي السلة اليمنى أو النقطة المضبوطة لقدر القلي الأيمن.
3	مفتاح فحص درجة حرارة قدر القلي الأيسر - في قلايات القدر الكاملة: اضغط على هذا المفتاح للتبديل بين وقت طهي الجانب الأيمن والنقطة المضبوطة للقلاية (تعرض في الشاشة اليمنى). في قلايات القدر المنفصلة: اضغط على هذا المفتاح للتبديل بين النقطة المضبوطة للجانب الأيسر وعرض وقت الطهي.
4	مفتاح فحص درجة حرارة قدر القلي الأيمن - في قلايات القدر الكاملة: اضغط على هذا المفتاح للتبديل بين وقت طهي الجانب الأيمن والنقطة المضبوطة للقلاية. في قلايات القدر المنفصلة: اضغط على هذا المفتاح للتبديل بين النقطة المضبوطة للجانب الأيمن وعرض وقت الطهي.
5	مفتاح التشغيل / إيقاف التشغيل الأيسر - في قلايات القدر الكاملة: لتشغيل أو إيقاف تشغيل وحدة التحكم. في قلايات القدر المنفصلة: لتشغيل أو إيقاف تشغيل النصف الأيسر من وحدة التحكم من أجل التحكم في قدر القلي الأيسر فقط.
6	مفتاح التشغيل / إيقاف التشغيل الأيمن - في قلايات القدر الكاملة: لتشغيل أو إيقاف تشغيل وحدة التحكم. في قلايات القدر المنفصلة: لتشغيل أو إيقاف تشغيل النصف الأيمن من وحدة التحكم من أجل التحكم في قدر القلي الأيمن فقط.
7	لوحة مفاتيح الأرقام اليسرى - في قلايات القدر الكاملة: تستخدم لإدخال وقت الطهي لقدر القلي الأيسر. في قلايات القدر المنفصلة: تستخدم لإدخال النقطة المضبوطة ووقت الطهي لقدر القلي الأيسر.
8	لوحة مفاتيح الأرقام اليمنى - في قلايات القدر الكاملة: تستخدم لإدخال النقطة المضبوطة لقدر القلي ووقت الطهي لقدر القلي الأيمن. في قلايات القدر المنفصلة: تستخدم لإدخال النقطة المضبوطة ووقت الطهي لقدر القلي الأيمن.
9	مفتاح الغليان للتنظيف - يستخدم هذا المفتاح من أجل تنشيط وضع الغليان للتنظيف.
10	مفتاح رافعة السلة اليسرى - يستخدم هذا المفتاح من أجل تنشيط دورة الطهي لرافعة السلة اليسرى.
11	مفتاح رافعة السلة اليمنى - يستخدم هذا المفتاح من أجل تنشيط دورة الطهي لرافعة السلة اليمنى.

مقدمة

يسمح مؤقت رافعة السلة للمشغل بتحديد نقطة مضبوطة لقدر القلي، وتعيين أوقات طهي مختلفة لكل من رافعتي السلال اليسرى واليمنى والتحكم، بشكل مستقل، في تشغيل رافعتي السلال اليسرى واليمنى. ويمكن أن يختار المشغل كذلك عرض وقت الطهي المستديم أو عرض النقطة المضبوطة بصفة دائمة. ولن يعرض المؤقت النقطة المضبوطة الفعلية لقدر القلي.

يختار المؤقت بشكل تلقائي عرض قيم درجات الحرارة بالفهرنهايت أو بالدرجة مئوية. عند إدخال النقطة المضبوطة لقدر القلي، يتم اعتبار أن الدرجات التي تكون أقل من 191 هي درجات حرارة مئوية. وأي قيمة أكبر من 190 يتم اعتبار أنها درجة حرارة بالفهرنهايت.

ويمكن أن يبديل المشغل بين عرض وقت الطهي أو عرض النقطة المضبوطة من خلال الضغط على .

يقوم المؤقت بحفظ إعدادات الوقت ودرجة الحرارة الحالية عندما يتم إيقاف تشغيل الوحدة باستخدام زر التشغيل / إيقاف التشغيل. في حالة انقطاع التيار، أو إذا تم إيقاف تشغيل قاطع الدائرة، يجب أن يتم التحقق من صحة إعدادات الوقت ودرجة الحرارة. **ملاحظة:** لا يتحكم مفتاح التشغيل / إيقاف التشغيل في إمداد طاقة التيار المتردد إلى القلاية، بل يستخدم فقط من أجل تشغيل أو إيقاف تشغيل وحدة التحكم.

يعرض المؤقت ثلاث رسائل خطأ:

HELP، للإشارة إلى وجود مشكلة في التسخين. أوقف تشغيل القلاية وقم بالاتصال بالخط الساخن لشركة Frymaster.

hot، للإشارة إلى أن درجة حرارة قدر القلي تتجاوز 385 درجة فهرنهايت (196 درجة مئوية). إذا ظهرت تلك الرسالة على الشاشة، فأوقف تشغيل القلاية على الفور.

Prob، للإشارة إلى وجود مشكلة في دوائر قياس والتحكم في درجات الحرارة. أوقف تشغيل القلاية وقم بالاتصال بمركز خدمة معتمد.

ملاحظة: وحدة التحكم هذه مضبوطة للقلاية التي يتم تركيبها عليها (أي، القلاية التي تستخدم الغاز أو الكهرباء والقدر الكاملة أو المفصولة). وأجهزة الكمبيوتر التي يتم ضبطها للاستخدام مع أحد أنواع القلايات لا يمكن تبديلها مع تلك المضبوطة للاستخدام مع نوع آخر من القلايات، رغم أنها تكون متشابهة في شكلها.

التعريفات

لوحة مفاتيح الأرقام: واحدة من مجموعات الأزرار المرقمة على لوحة التحكم. وتستخدم هذه الأزرار لإدخال النقطة المضبوطة لقدر القلي وتحديد وقت الطهي لكل رافعة سلال.

النقطة المضبوطة لقدر القلي: هي درجة حرارة القلي التي يتم تحديدها من خلال المشغل. أثناء تشغيل وحدة التحكم، فإنها تقوم بضبط زيت الطهي أو الدهن المستخدم للطهي على نقطة الضبط، كما تحافظ على درجة الحرارة تلك إلى أن يتم إيقاف تشغيل الكمبيوتر.

وقت الطهي: الوقت الذي يحدده المشغل لطهي أحد المنتجات.

زر رافعة السلة: يؤدي الضغط على أحد هذين الزرين إلى بدء دورة الطهي وتقليل السلة ذات الصلة بالزر في قدر القلي. في نهاية وقت الطهي المحدد، يتم رفع السلة خارج قدر الطهي.

تعليمات تشغيل المؤقت

1. قم بتشغيل المؤقت.

في وحدات قلايات القدور الكاملة: اضغط على أي من مفتاحي التشغيل / إيقاف التشغيل ①. يظهر وقت طهي السلة اليسرى في شاشة LED اليسرى، ويظهر وقت الطهي أو النقطة المضبوطة للسلة اليمنى في شاشة LED اليمنى. للتبديل بين النقطة المضبوطة ووقت الطهي في الشاشة اليمنى، اضغط على أحد مفتاحي فحص درجة الحرارة ②.

في وحدات قلايات القدور المنفصلة: اضغط على مفتاح التشغيل / إيقاف التشغيل الأيسر ① لقدر القلي الأيسر ومفتاح التشغيل / إيقاف التشغيل الأيمن لقدر القلي الأيمن. يظهر وقت الطهي للسلة اليسرى أو النقطة المضبوطة للسلة اليسرى في شاشة LED اليسرى. يظهر وقت الطهي للسلة اليمنى أو النقطة المضبوطة للسلة اليمنى في شاشة LED اليمنى. للتبديل في أي من الشاشتين بين النقطة المضبوطة ووقت الطهي، اضغط على مفتاح فحص درجة الحرارة ② المقابل للشاشة.

2. قم بتعديل النقطة المضبوطة. (ملاحظة: عند إدخال درجات الحرارة المثوية، يمكن أن تقل القيمة المعروضة بمقدار درجة واحدة بعد إدخالها. وهذا أمر طبيعي وينجم عن عملية التحويل الداخلية من القيمة بالفهرنهايت إلى القيمة بالمئوية.)

في وحدات قلايات القدور الكاملة: في حالة عرض وقت الطهي، اضغط على أحد مفتاحي فحص درجة الحرارة ② للتبديل إلى عرض النقطة المضبوطة. يتم عرض النقطة المضبوطة التي تم إدخالها في آخر مرة في شاشة LED اليمنى. لتغيير النقطة المضبوطة، أدخل درجة حرارة جديدة باستخدام لوحة مفاتيح الأرقام اليمنى. اضغط على أحد مفتاحي درجة الحرارة ② للرجوع إلى شاشة عرض وقت الطهي. إذا لم تكن تحتاج إلى تغيير النقطة المضبوطة، فارجع إلى شاشة عرض وقت الطهي من خلال الضغط على أحد مفتاحي فحص درجة الحرارة ②.

في وحدات قلايات القدور المنفصلة: إذا تم عرض أوقات الطهي، فقم بالتبديل إلى عرض النقطة المضبوطة من خلال الضغط على مفتاح فحص درجة الحرارة ②. يتم عرض النقاط المضبوطة التي تم إدخالها في آخر مرة في شاشتي LED. لتغيير النقطة المضبوطة، أدخل درجة حرارة جديدة باستخدام لوحة مفاتيح الأرقام ذات الصلة. اضغط على مفتاح درجة الحرارة ② ذي الصلة للرجوع إلى شاشة عرض وقت الطهي. إذا لم تكن تحتاج إلى تغيير النقطة المضبوطة، فارجع إلى شاشة عرض وقت الطهي من خلال الضغط على مفتاح فحص درجة الحرارة ② ذي الصلة.

3. أدخل أوقات الطهي.

يقوم مؤقت رافعة السلال بتحديد وقت دورة الطهي حسب الوقت المعروض في شاشتي LED اليسرى واليمنى. لتغيير الوقت المعروض في المؤقت الأيسر، أدخل وقتًا جديدًا باستخدام لوحة مفاتيح الأرقام اليسرى. لتغيير الوقت المعروض في المؤقت الأيمن، أدخل وقتًا جديدًا باستخدام لوحة مفاتيح الأرقام اليمنى.

4. ابدأ دورة طهي.

اضغط على مفتاح رافعة السلال الأيسر ③، أو مفتاح رافعة السلال الأيمن ④، لبدء دورة طهي محددة الوقت. يبدأ الوقت المعروض ذو الصلة في العد التنازلي. عند انتهاء الوقت، ترفع رافعة السلال السلة من زيت / دهن الطهي. وينبه التنبيه الصوتي المسموع المشغل إلى أن الطهي قد اكتمل، وتعرض الشاشة كلمة COOC. اضغط على مفتاح رافعة السلال ذي الصلة لإلغاء التنبيه وإعادة ضبط المؤقت.



ملاحظة: إذا تم الضغط على مفتاح رافعة السلال أثناء دورة الطهي، يتم إلغاء الدورة ويتم رفع السلة من قدر القلي.

إلغاء دورة الذوبان





لا تقم بإلغاء وضع دورة الذوبان إذا كنت تستخدم الدهون الصلبة!



لقد تم تصميم دورة الذوبان لمنع حرق الدهون الصلبة وتسخين قدر القلي أو العناصر بشكل زائد عن الحد أثناء إذابة قطع الدهون بشكل تدريجي. يؤدي المؤقت بشكل تلقائي إلى بدء تشغيل القلاية في وضع دورة الذوبان والبقاء في هذا الوضع إلى أن تصل درجة الحرارة في قدر القلي إلى 180 درجة فهرنهايت (82 درجة مئوية) أو إلى أن يتم إلغاء دورة الذوبان من خلال المشغل. إذا لم تكن تستخدم الدهون الصلبة، يمكنك إلغاء ميزة دورة الذوبان.

لإلغاء دورة الذوبان في وحدة القدر الكامل، اضغط على مفتاح رافعة السلال  الأيمن. بالنسبة لوحدة قلايات القدر المنفصل، اضغط على مفتاح رافعة السلال الأيسر  للإلغاء في قدر القلي الأيمن. أو مفتاح رافعة السلال الأيمن  للإلغاء في قدر القلي الأيمن.

استخدام ميزة الغليان للتنظيف

اضغط على مفتاح وضع الغليان  لإعادة ضبط المؤقت إلى 195 درجة فهرنهايت (91 درجة مئوية).

في وحدات قلايات القدر الكامل، تحافظ وحدة التحكم على درجة حرارة قدر القلي عند 195 درجة فهرنهايت (91 درجة مئوية) إلى أن يتم الضغط على أحد زرّي التشغيل / إيقاف التشغيل  لإيقاف تشغيل وحدة التحكم.

في وحدات قلايات القدر المنفصل، تحافظ وحدة التحكم على درجة حرارة قدر القلي عند 195 درجة فهرنهايت (91 درجة مئوية) إلى أن يتم إيقاف تشغيل قدر القلي. لإيقاف تشغيل قدر القلي الأيسر، اضغط على مفتاح التشغيل / إيقاف التشغيل  الأيسر. لإيقاف تشغيل قدر القلي الأيمن، اضغط على مفتاح التشغيل / إيقاف التشغيل  الأيمن.

مؤقت رافعة السلال الإلكتروني

العنصر	الوصف
1	شاشة وقت الطهي - لعرض وقت الطهي أثناء العد التنازلي.
2	أزرار أسهم المؤقت - تسمح للمشغل بتعيين وقت طهي لرافعة السلال. وتبقى السلة في الزيت إلى أن ينتهي الوقت المحدد.
3	زر مؤقت رافعة السلال - لخفض رافعة السلال وبدء المؤقت. ويتم رفع السلة عند انتهاء وقت الطهي.

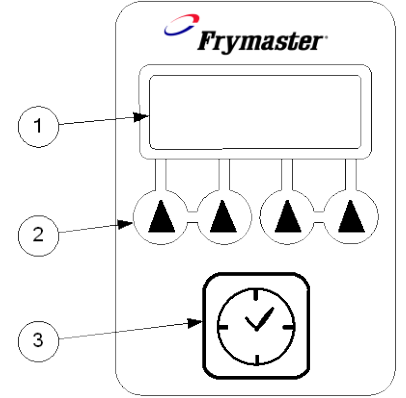

يسمح مؤقت رافعة السلال الإلكتروني للمشغل بتعيين وقت طهي للتحكم في عملية رفع السلال. ويتم رفع السلة تلقائيًا عند انتهاء وقت الطهي المحدد. وهو لا يتحكم في القلاية، رغم أنه يمكن شراؤه في لوحة مدمجة مضمن بها منظم حرارة.

ضبط المؤقت

1. اضبط وقت الطهي باستخدام الأسهم الموجودة تحت الشاشة، كما هو موضح على اليسار.

ملاحظة: عشر ثوانٍ هو الحد الأدنى للوقت الذي يمكن ضبطه. وأي قيمة أقل من ذلك يتم تحويلها إلى 10 ثوانٍ. فهذا الوقت هو مقدار الوقت المطلوب لكي يتم خفض السلة بشكل كامل في الزيت.

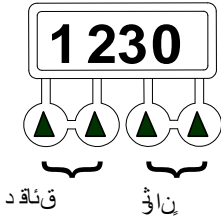

2. اضغط على زر مؤقت رافعة السلال لخفض السلة في الزيت وبدء الطهي.

وترفع رافعة السلال السلة بشكل تلقائي عند انتهاء وقت المؤقت. تتغير الشاشة لعرض وقت الطهي الإجمالي. اضغط على زر مؤقت رافعة السلال لبدء دورة طهي جديدة باستخدام نفس إعدادات الوقت المستخدمة في الدورة السابقة؛ أو اضغط على الأسهم لتغيير وقت الطهي للدورة التالية.

إلغاء دورة الطهي

لإلغاء دورة الطهي، اضغط على زر مؤقت رافعة السلال. يتم رفع السلة وتعرض الشاشة وقت الطهي الإجمالي الأصلي.

ملاحظة: إذا تم الضغط على زر مؤقت رافعة السلال أثناء تحريك السلة (لأعلى أو لأسفل)، يجب أن يتم الضغط على الزر مرة أخرى للسماح باستمرار حركة السلة. اترك فترة 10 ثوانٍ لتتوقف رافعة السلة عن الحركة.

يتاح مؤقت رافعة السلال هذا بالعديد من الأشكال. في حين أن مقدمة القلاية يمكن أن تشمل على منظم حرارة أو غير ذلك من مميزات التحكم الأخرى، فإن مؤقت رافعة السلال هذه سوف يعمل كما هو موضح أعلاه.

الفصل 3 تعليمات تشغيل وحدة التحكم الرقمية

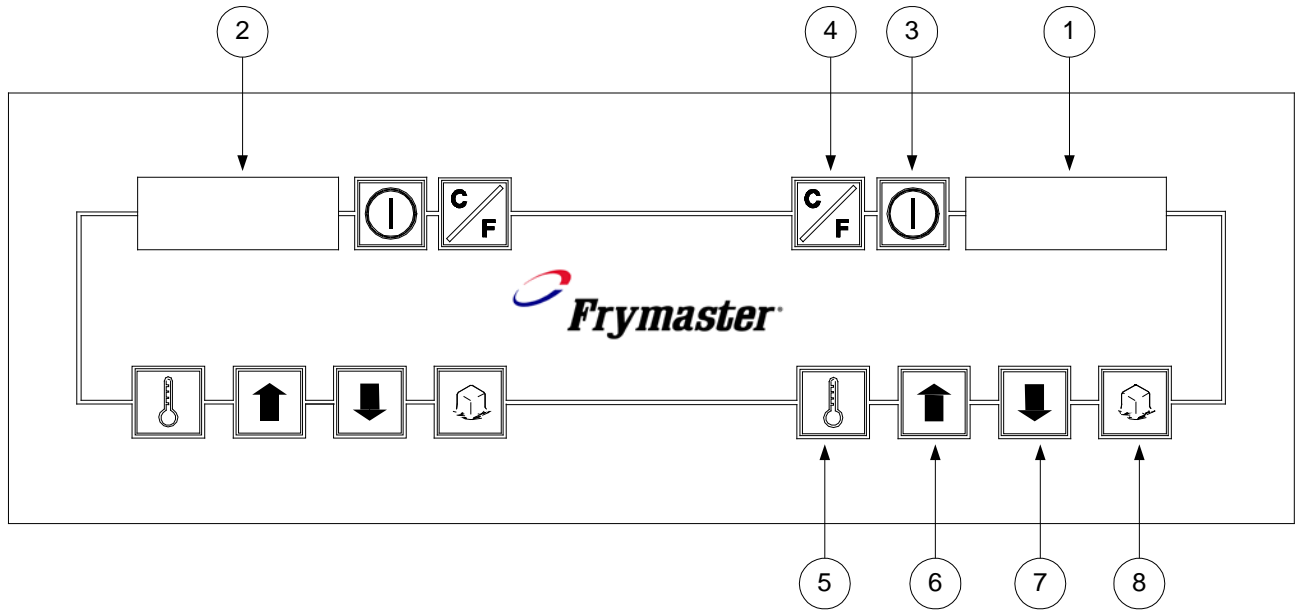

العنصر	الوصف
1	الشاشة المزودة بالإضاءة - شاشة LED لقلاية القدور الكاملة أو للجانب الأيمن من قلاية القدور المنفصلة.
2	الشاشة المزودة بالإضاءة - شاشة LED للجانب الأيسر من قلاية القدور المنفصلة.
3	مفتاح التشغيل / إيقاف التشغيل - يتحكم أي من المفاتيح في القدر الكامل؛ في قلايات القدور المنفصلة، يتحكم أي من الزرين في قدر القلي الموجود في الجانب الموجود به المفتاح.
4	مفتاح فهرنهايت / مئوية - لتبديل العرض بين درجات الحرارة الفهرنهايت والمئوية في قلاية القدور الكاملة، أو للجانب الأيمن من قلاية القدور المنفصلة.
5	مفتاح عرض درجة الحرارة / النقطة المضبوطة - لتبديل العرض بين درجة حرارة قدر القلي ودرجة الحرارة المضبوطة في قلاية القدور الكاملة، أو للجانب الأيمن من قلاية القدور المنفصلة.
6	السهم لأعلى - لرفع درجة حرارة النقطة المضبوطة في قلاية القدور الكاملة، أو للجانب الأيمن من قلاية القدور المنفصلة.
7	السهم لأسفل - لخفض درجة حرارة النقطة المضبوطة في قلاية القدور الكاملة، أو للجانب الأيمن من قلاية القدور المنفصلة.
8	مفتاح إلغاء دورة الذوبان - لإلغاء وضع دورة الذوبان لقلاية القدور الكاملة، أو للجانب الأيمن من قلاية القدور المنفصلة.

مقدمة

تسمح وحدة التحكم الرقمية للمشغل ببرمجة النقطة المضبوطة لقدرة القلي وتبديل العرض بين درجة حرارة قدر القلي والنقطة المضبوطة المبرمجة. والدرجة المضبوطة هي عبارة عن درجة حرارة القلي التي يحددها المشغل. أثناء تشغيل وحدة التحكم، فإنها تقوم بضبط زيت الطهي / الدهن المستخدم للطهي على النقطة المضبوطة، كما تحافظ على درجة الحرارة تلك إلى أن يتم إيقاف تشغيل وحدة التحكم. وتعرض الوحدات المصنعة للتصدير إلى دول الاتحاد الأوروبي درجة حرارة قدر القلي بشكل افتراضي. أما الوحدات المصنعة لدول بخلاف دول الاتحاد الأوروبي فتعرض النقطة المضبوطة بشكل افتراضي. كما تتميز وحدة التحكم هذه كذلك باختوائها على مفتاح قابل للبرمجة لإلغاء دورة الذوبان بالإضافة إلى مفتاح لتبديل عرض درجة الحرارة بين فهرنهايت ومئوية.

ملاحظة: في وحدات قلايات القدر الكامل، لا يعمل إلا مجموعة عناصر التحكم الموجودة في الجانب الأيمن فقط، باستثناء أن كلا زري التشغيل / إيقاف التشغيل يمكن أن يستخدم لتشغيل أو إيقاف تشغيل وحدة التحكم.

تعرض وحدة التحكم ثلاث رسائل خطأ:



HELP ، للإشارة إلى وجود مشكلة في التسخين. أوقف تشغيل القلاية وقم بالاتصال بالخط الساخن لشركة Frymaster.

HOT ودرجة حرارة قدر القلي الفعلية، للإشارة إلى درجة حرارة الدهون أكبر من 395 درجة فهرنهايت (202 درجة مئوية) [أو 410 درجة فهرنهايت (210 مئوية) للقلايات المصنعة لدول الاتحاد الأوروبي]. إذا ظهرت تلك الرسالة على الشاشة، فأوقف تشغيل القلاية على الفور واتصل بمركز خدمة معتمد.

Prob ، للإشارة إلى أن وحدة التحكم قد اكتشفت مشكلة في دوائر قياس والتحكم في درجات الحرارة. أوقف تشغيل القلاية وقم بالاتصال بمركز خدمة معتمد.



ملاحظة: وحدة التحكم هذه مضبوطة للقلاية التي يتم تركيبها عليها (أي، القلاية التي تستخدم الغاز أو الكهرباء والقدر الكاملة أو المفصولة). ووحدات التحكم التي يتم ضبطها للاستخدام مع أحد أنواع القلايات لا يمكن تبديلها مع تلك المضبوطة للاستخدام مع نوع آخر من القلايات، رغم أنها تكون متشابهة في شكلها.

تعليمات تشغيل وحدة التحكم

1. قم بتشغيل وحدة التحكم. في وحدات قلايات القدر الكاملة، اضغط على أي من مفتاحي التشغيل / إيقاف التشغيل . في وحدات قلايات القدر المنفصلة، اضغط على مفتاح التشغيل / إيقاف التشغيل الأيسر  لقدر القلي الأيسر ومفتاح التشغيل / إيقاف التشغيل الأيمن لقدر القلي الأيمن.

يتم عرض رقم إصدار البرنامج الخاص بوحدة التحكم لمدة أربعة ثوانٍ، ثم، بالنسبة للوحدات غير المصنعة للاتحاد الأوروبي، تظهر درجة الحرارة المضبوطة في الشاشة. بالنسبة للوحدات المصنعة للاتحاد الأوروبي، تظهر درجة حرارة القلاية في الشاشة، ولعرض درجة الحرارة المضبوطة، اضغط على مفتاح درجة الحرارة  للقلاية ذات الصلة (في قلايات القدر الكاملة، استخدم المفتاح الأيمن).

تظهر علامة عشرية بين أول رقمين في الشاشة، للإشارة إلى أن الوحدة قيد التسخين. وعند وصول القلاية إلى درجة الحرارة المضبوطة، يختفي المؤشر العشري للحرارة، للإشارة إلى أن القلاية جاهزة للطهي.

2. اضبط النقطة المضبوطة إذا لزم الأمر. لزيادة درجة الحرارة المضبوطة، اضغط على سهم لأعلى . بالنسبة لقلايات القدر المنفصل، استخدم مجموعة عناصر التحكم اليسرى للقلاية اليسرى ومجموعة عناصر التحكم اليمنى للقلاية اليمنى؛ وبالنسبة لقلايات القدر الكامل، استخدم مجموعة عناصر التحكم اليمنى. اضغط على سهم لأسفل  لخفض درجة الحرارة المضبوطة.

يتم تغيير الشاشة بمقدار درجة واحدة تقريبًا في الثانية في البداية. وإذا تم الضغط مع الاستمرار على السهم، وبعد تغيير بمقدار حوالي 12 درجة، تتزايد وتيرة معدل التغيير، بما يسمح بإجراء التغييرات الكبيرة في درجة الحرارة المضبوطة بسرعة.

اختيار وضع عرض درجات الحرارة بالفهرنهايت أو بالمئوية

لتبديل عرض درجات الحرارة بين الدرجات الفهرنهايت والدرجات المئوية، اضغط على مفتاح فهرنهايت / مئوية  الأيمن. تتغير الشاشة (الشاشتين) من xxx°F إلى xxx°C، حيث تشير "xxx" إلى درجة حرارة قدر القلي أو درجة الحرارة المضبوطة.

دورة الذوبان



لا تقم بإلغاء وضع دورة الذوبان إذا كنت تستخدم الدهون الصلبة!

لقد تم تصميم دورة الذوبان لمنع حرق الدهون الصلبة وتسخين قدر القلي أو العناصر بشكل زائد عن الحد أثناء إذابة الدهون بشكل تدريجي. تؤدي وحدة التحكم بشكل تلقائي إلى بدء تشغيل القلاية في وضع دورة الذوبان والبقاء في هذا الوضع إلى أن تصل درجة الحرارة في قدر القلي إلى 180 درجة فهرنهايت (82 درجة مئوية).

واعتمادًا على تهيئة وحدة التحكم الرقمية في المصنع، يمكن أن تسمح بإيقاف تشغيل دورة الذوبان:

- في وحدة القدر الكامل، اضغط على مفتاح إلغاء دورة الذوبان الأيمن .
- في وحدات قلايات القدر المنفصلة، اضغط على المفتاح الأيسر لقدر القلي الأيسر أو المفتاح الأيمن لقدر القلي الأيمن.

الفصل 4

وحدة تحكم الحالة الصلبة (التناظرية)

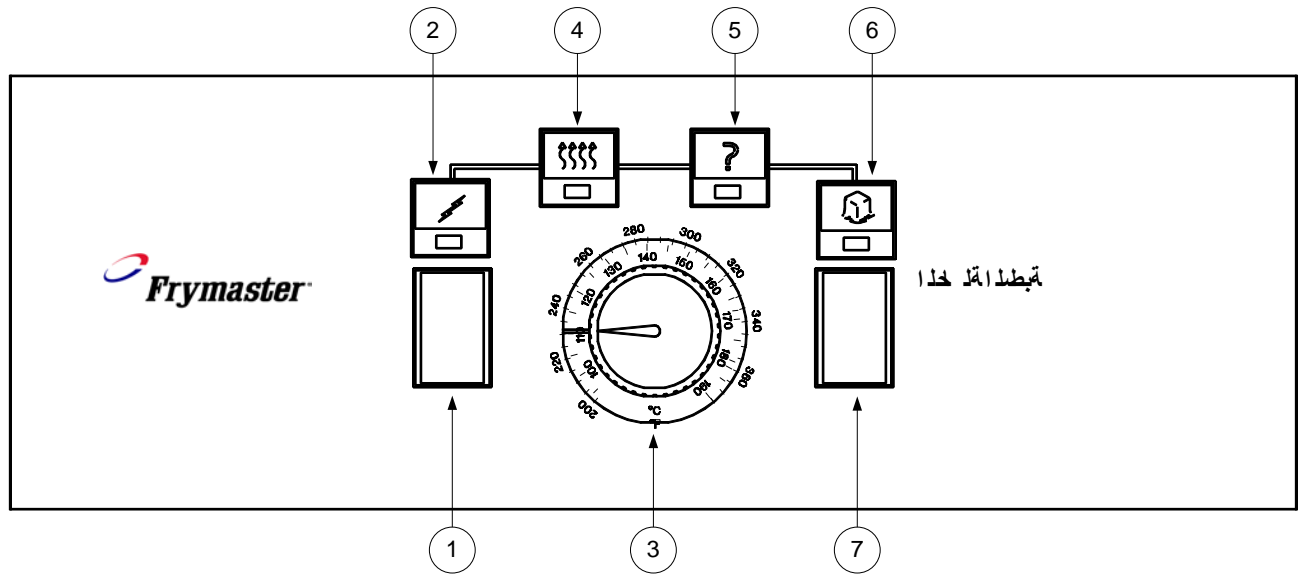

العنصر	الوصف
1	مفتاح إمداد الطاقة (التشغيل / إيقاف التشغيل) القلاب - لتشغيل أو إيقاف تشغيل وحدة التحكم.
2	مصباح التشغيل - للإشارة إلى أن وحدة التحكم قيد التشغيل.
3	مقبض التحكم في درجة الحرارة - يستخدم لضبط درجة حرارة القلي المرغوب فيها.
4	مصباح وضع التسخين - للإشارة إلى أن القلاية قيد التسخين.
5	مصباح مؤشر المشكلات - للإشارة إلى وجود عطل في دائرة تحكم في القلاية أو إلى ارتفاع درجة الحرارة بشكل زائد عن الحد. يمكنك إعادة تعيين من خلال إيقاف التشغيل من خلال مفتاح التشغيل / إيقاف التشغيل لمدة 30 ثانية، ثم إعادة التشغيل مرة أخرى.
6	مصباح دورة الذوبان - للإشارة إلى أن الوحدة تعمل في وضع دورة الذوبان. تخرج القلاية بشكل تلقائي من دورة الذوبان عندما تصل درجة قدر القلي إلى 180 درجة فهرنهايت (82 درجة مئوية).
7	مفتاح دورة الذوبان - لتشغيل أو إيقاف تشغيل دورة الذوبان.

مقدمة

تسمح وحدة تحكم الحالة الصلبة (والتي غالبًا ما يشار إليها باسم "وحدة التحكم التناظرية") للمشغل بضبط درجة حرارة قدر القلي من خلال مقبض ومقياس مدرج موجودين في مقدمة وحدة التحكم. كما تشتمل وحدة التحكم كذلك على مفتاح دورة ذوبان بالإضافة إلى مصباح مؤشر للمشكلات.

إرشادات التشغيل

1. اضغط على المفتاح القلاب لإمداد الطاقة لنقله إلى وضع التشغيل. يضيء مصباح التشغيل ومصباح وضع التسخين.
2. أدر قرص التحكم في درجة الحرارة إلى إعداد درجة حرارة القلي المرغوب فيها.
3. إذا كنت تستخدم الدهون الصلبة، فاضغط على مفتاح دورة الذوبان لنقله إلى وضع التشغيل. لقد تم تصميم دورة الذوبان لمنع حرق الدهون الصلبة وتسخين قدر القلي أو العناصر بشكل زائد عن الحد أثناء إذابة قطع الدهون بشكل تدريجي. أثناء التواجد في وضع دورة الذوبان، تعمل القلاية وتتوقف عن العمل إلى أن تصل درجة حرارة قدر القلي إلى 180 درجة فهرنهايت (82 درجة مئوية) أو إلى أن يتم إلغاء دورة الذوبان من خلال المشغل.



لا تقم بإلغاء وضع دورة الذوبان إذا كنت تستخدم الدهون الصلبة!

أثناء دورة الذوبان، يضيء وينطفئ مصباح وضع التسخين بالتبادل أثناء تشغيل وإيقاف تشغيل القلاية.

4. بمجرد وصول درجة حرارة قدر القلاية إلى 180 درجة فهرنهايت (82 درجة مئوية)، أو بمجرد أن يتم إلغاء وضع دورة الذوبان، تدخل القلاية بشكل تلقائي إلى وضع التسخين للوصول بدرجة حرارة قدر القلي إلى تلك الدرجة المحددة من خلال مقبض التحكم في درجة الحرارة وتحافظ عليها. عندما تكون القلاية قيد التسخين، يضيء مصباح وضع التسخين. وعند وصول القلاية إلى درجة الحرارة المضبوطة على مقبض التحكم، ينطفئ مصباح وضع التسخين، للإشارة إلى أن الوحدة جاهزة للقلي.

مصباح مؤشر المشكلات

في القلايات التي تستخدم الغاز والمزودة بالإشعاع الإلكتروني، يضيء مصباح مؤشر المشكلات في حالة فشل الإشعاع. لإعادة تعيين وحدة التحكم بعد حدوث فشل إشعاع، انقل المفتاح القلاب للإمداد بالطاقة إلى وضع إيقاف التشغيل لمدة 30 ثانية على الأقل، ثم أعدّه إلى وضع التشغيل مرة أخرى.

بالنسبة لكل القلايات، يضيء مصباح مؤشر المشكلات كذلك متى استشعرت وحدة التحكم وجود مشكلة في المجس أو في دائرة منظم حرارة الحد الأقصى.

معايرة مقبض التحكم

1. اجعل قدر القلاية يصل إلى درجة حرارة القلي بما يتوافق مع الإجراءات الموضحة أعلاه.
2. أدخل ميزان حرارة الدرجة أو مجس مضرم في قدر القلاية بالقرب من مجس استشعار درجة حرارة القلاية.
3. اترك مصباح وضع التسخين يعمل وينطفئ بشكل تلقائي ثلاث مرات لضمان اتساق درجة حرارة زيت / دهون الطهي. إذا لزم الأمر؛ قم بتقليب زيت / دهون الطهي لإذابة كل الزيت / الدهون الموجودة في أسفل قدر القلي.
4. عند إضاءة مصباح وضع التسخين للمرة الرابعة، يجب أن تكون قراءة المضرم في نطاق 5 درجة فهرنهايت (2 درجة مئوية) من إعداد درجة الحرارة المحدد من خلال مقبض التحكم. وإذا لم يكن الوضع كذلك، فقم بمعايرة المقبض كما يلي:
 - أ. قم بإرخاء الصامولة الموجودة في مقبض التحكم في درجة الحرارة إلى أن يمكن إدارة القشرة الخارجية للمقبض على الحشوة الموجودة داخل المقبض.
 - ب. قم بإدارة القشرة الخارجية في المقبض إلى أن تتم محاذاة خط المؤشر الموجود على المقبض مع العلامة التي تتطابق مع قراءة منظم الحرارة أو المضرم.
 - ج. امسك المقبض واربط الصامولة.

د. أعد فحص قراءة منظم الحرارة أو المضرم وإعداد مقبض التحكم في المرة التالية التي يضيء فيها مصباح وضع التسخين.

هـ. كرر الخطوات من 4 أ إلى 4 د إلى أن تتفق قراءة منظم الحرارة أو المضرم مع إعداد المقبض وبحيث لا يتجاوز الفرق 5 درجة فهرنهايت (2 درجة مئوية).

و. في حالة عدم القدرة على إتمام المعايرة، فاتصل بمركز الخدمة المعتمد من المصنع.

5. قم بإزالة منظم الحرارة أو مجس المضرم.

الفصل 5

تعليمات تشغيل وحدة تحكم منظم الحرارة

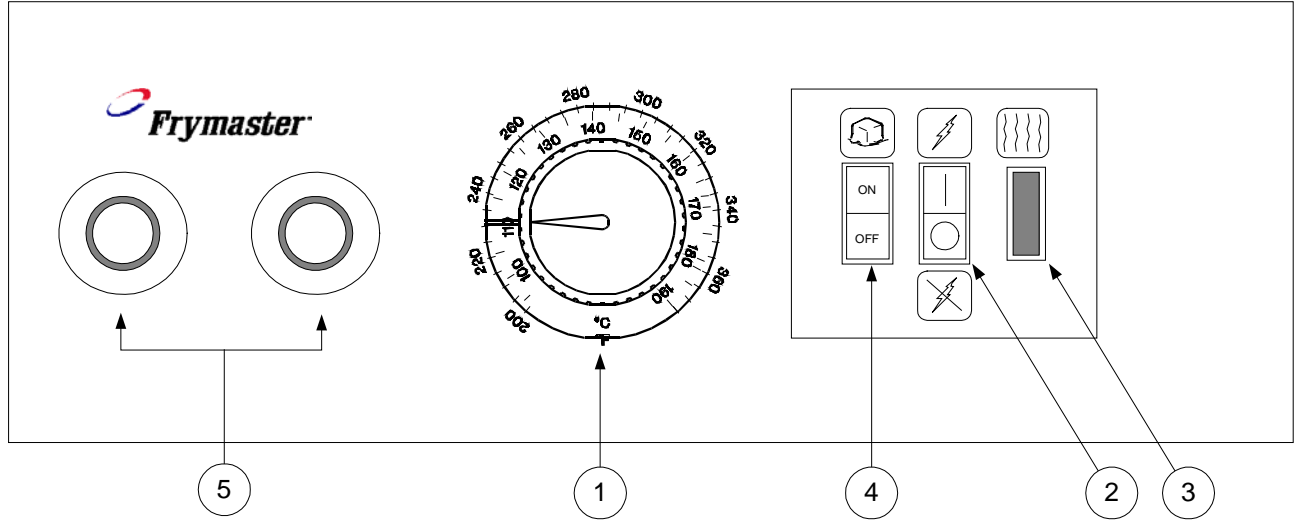

العنصر	الوصف
1	مقبض التحكم في درجة الحرارة - يستخدم لضبط وحدة التحكم في منظم الحرارة على درجة الحرارة المرغوب فيها.
2	مفتاح التشغيل / إيقاف التشغيل - لتمكين / تعطيل وصول الطاقة إلى مكونات القلاية. يضيء المفتاح عندما يتم تنشيطه.
3	مصباح وضع التسخين - للإشارة إلى أن القلاية قيد التسخين.
4	مصباح دورة الذوبان - للإشارة إلى أن الوحدة تعمل في وضع دورة الذوبان. وتبقى القلاية في وضع دورة الذوبان إلى أن يتم إيقاف تشغيل هذا المفتاح.
5	مؤقتات رافعتي السلال الاختيارية - لخفض رافعة السلال ذات الصلة عند الضغط عليها. عند انتهاء وقت المؤقتات، يتم رفع رافعة السلال.

مقدمة

تستخدم وحدة التحكم في منظم الحرارة منظم حرارة متصل بشكل مباشر بمقبض درجة الحرارة المركب في لوحة التحكم. وتؤدي إدارة المقبض إلى درجة حرارة الطهي المرغوب فيها إلى ضبط وحدة التحكم في منظم الحرارة بشكل مادي على درجة الحرارة تلك. يؤدي وضع مفتاح التشغيل / إيقاف التشغيل (⚡) في وضع التشغيل إلى توفير الطاقة لمكونات القلاية، كما يؤدي إلى إضاءة المفتاح. يؤدي وضع مفتاح دورة الذوبان (🔄) في وضع التشغيل إلى جعل القلاية تعمل لعدة ثوانٍ وتتوقف عن العمل لفترة أطول. والغرض من ذلك هو منع حرق الدهون الصلبة ومنع تسخين قدر القلي أو العناصر بشكل زائد عن الحد أثناء إذابة قطع الدهون بشكل تدريجي. كما يضيء هذا المفتاح كذلك عندما يكون موجودًا في وضع التشغيل. يضيء مؤشر وضع التسخين (🔥) عندما تكون درجة حرارة القلاية أقل من درجة الحرارة المضبوطة.

⚠️ خطر
لا تقم بإلغاء وضع دورة الذوبان إذا كنت تستخدم الدهون الصلبة!

⚠️ تنبيه
تبقى القلاية في وضع دورة الذوبان إلى أن يتم إيقاف تشغيلها من خلال وضع مفتاح دورة الذوبان في وضع "إيقاف التشغيل".

لا تحتاج وحدة التحكم في منظم الحرارة إلى أي برمجة - كل ما يجب أن يقوم المشغل به هو ضبط مقبض منظم الحرارة إلى درجة الحرارة المرغوب فيها للطهي. ومع ذلك، فإن وحدة التحكم تتطلب المعايير من خلال مركز خدمة معتمد من المصنع من وقت لآخر، بشكل طبيعي كل ستة أشهر.

في القلايات المزودة بمؤقتات رافعات السلال، يؤدي الضغط على الزر الموجود في وسط المؤقت إلى خفض رافعة السلة ذات الصلة في قدر القلي. في نهاية وقت الطهي المحدد، يرفع المؤقت السلة من قدر الطهي. ويتم ضبط وقت الطهي من خلال إدارة مقبض المؤقت في نفس اتجاه حركة عقارب الساعة إلى أن تشير علامة المؤشر إلى الوقت المرغوب فيه للطهي.

ورغم أن مؤقتات رفع السلال مثبتة على نفس لوحة التحكم، تكون مؤقتات رفع السلال مستقلة بشكل كامل عن وحدة التحكم.

قصد عن خالية الصفحة هذه تركت



8700 Line Avenue, Shreveport, Louisiana 71106

1-318-219-7135 الفاكس (الدعم الفني)

1-318-688-2200 الفاكس (قطع الغيار)

1-318-865-1711 الهاتف

السعر: 6 دولارات
8197235
02/2013 Arabic

خط الخدمة الساخن
1-800-551-8633

تمت الطباعة في الولايات المتحدة الأمريكية